

Refrigerator

User manual

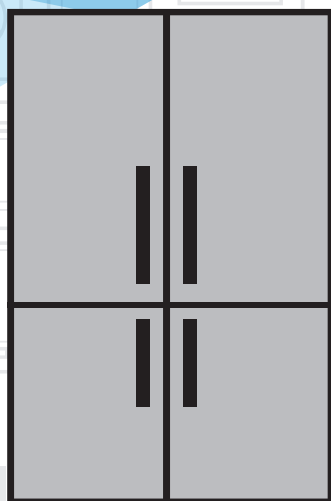

GN1406221X | GN1406221GB
GN1416233ZPT | GN1406221GW
GN1416233ZW
GN1406223ZPX

EN | HE

beko

Please read this manual before using the product!

Dear Customer,

We'd like you to make the best use of our product, which has been manufactured in modern facilities with care and meticulous quality controls.

Thus, we advise you to read the entire user manual before you use the product. In case the product changes hands, do not forget to hand the guide to its new owner along with the product.

This guide will help you use the product quickly and safely.

- Please read the user guide carefully before installing and operating the product.
- Always observe the applicable safety instructions.
- Keep the user guide within easy reach for future use.
- Please read any other documents provided with the product.

Keep in mind that this user guide may apply to several product models. The guide clearly indicates any variations of different models.

	Important information and useful tips.
	Risk of life and property.
	Risk of electric shock.
	The product's packaging is made of recyclable materials, in accordance with the National Environment Legislation.

1. Safety and environment instructions**3**

2 Your Refrigerator**7**

2 Your Refrigerator**8**

3 Installation**9**

3.1 Appropriate location for installation9

3.2 Installing the plastic wedges9

3.3* Adjusting the feet10

3.4 Electric connection11

4 Preparation**12**

4.1 Things to be done for saving energy12

4.2 Recommendations about the fresh food compartment12

4.3 Initial use13

5 Operating the product**14**

5.1 Indicator panel14

5.2 Indicator panel19

5.3 Freezing fresh food22

5.4 Recommendations for preserving the frozen food22

5.5 Deep-freeze information22

5.6 Placing the food23

5.7 Door open warning23

5.8 Chiller compartment23

5.9 Crisper23

5.10 Humidity-controlled crisper23

(FreSHelf)23

5.11 Egg tray24

5.12 Movable Middle Section24

5.13 Cool Control Storage Compartment24

5.14 Blue light24

5.15 Odour filter24

5.16 Wine cellar compartment25

5.17 Using internal water dispenser26

5.18 Dispensing water26

5.19 For using water dispenser27

5.20 Icematic27

5.21 Icematic and ice storage container28

6 Maintenance and Cleaning**29**

7 Troubleshooting**30**

1. Safety and environment instructions

This section provides the safety instructions necessary to prevent the risk of injury and material damage. Failure to observe these instructions will invalidate all types of product warranty.

Intended use

WARNING:

Keep ventilation openings, in the appliance enclosure or in the built-in structure, clear of obstruction.

WARNING:

Do not use mechanical devices or other means to accelerate the defrosting process, other than those recommended by the manufacturer.

WARNING:

Do not damage the refrigerant circuit.

WARNING:

Do not use electrical appliances inside the food storage compartments of the appliance, unless they are of the type recommended by the manufacturer.

- staff kitchen areas in shops, offices and other working environments;
- farm houses and by clients in hotels, motels and other residential type environments;
- bed and breakfast type environments;
- catering and similar non-retail applications.

1.1. General safety

- This product should not be used by persons with physical, sensory and mental disabilities, without sufficient knowledge and experience or by children. The device can only be used by such persons under supervision and instruction of a person responsible for their safety. Children should not be allowed to play with this device.
- In case of malfunction, unplug the device.
- After unplugging, wait at least 5 minutes before plugging in again.
- Unplug the product when not in use.
- Do not touch the plug with wet hands! Do not pull the cable to plug off, always hold the plug.
- Do not plug in the refrigerator if the socket is loose.
- Unplug the product during installation, maintenance, cleaning and repair.

This appliance is intended to be used in household and similar applications such as

Important instructions regarding safety and environment

- If the product will not be used for a while, unplug the product and remove any food inside.
- Do not use the product when the compartment with circuit cards located on the upper back part of the product (electrical card box cover) (1) is open.
- If the product has LED type lighting, contact the authorised service for replacing or in case of any problem.
- Do not touch frozen food with wet hands! It may adhere to your hands!
- Do not place liquids in bottles and cans into the freezer compartment. They may explode.

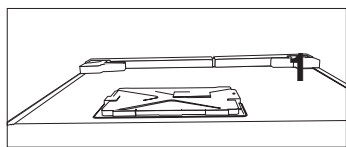
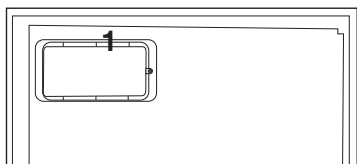

- Do not use steam or steamed cleaning materials for cleaning the refrigerator and melting the ice inside. Steam may contact the electrified areas and cause short circuit or electric shock!
- Do not wash the product by spraying or pouring water on it! Danger of electric shock!
- In case of malfunction, do not use the product, as it may cause electric shock. Contact the authorised service before doing anything.
- Plug the product into an earthed socket. Earthing must be done by a qualified electrician.
- Place liquids in upright position after tightly closing the lid.
- Do not spray flammable substances near the product, as it may burn or explode.
- Do not keep flammable materials and products with flammable gas (sprays, etc.) in the refrigerator.
- Do not place containers holding liquids on top of the product. Splashing water on an electrified part may cause electric shock and risk of fire.
- Exposing the product to rain, snow, sunlight and wind will cause electrical danger. When relocating the product, do not pull by holding the door handle. The handle may come off.
- Take care to avoid trapping any part of your hands or body in any of the moving parts inside the product.

Important instructions regarding safety and environment

- Do not step or lean on the door, drawers and similar parts of the refrigerator. This will cause the product to fall down and cause damage to the parts.
- Take care not to trap the power cable.

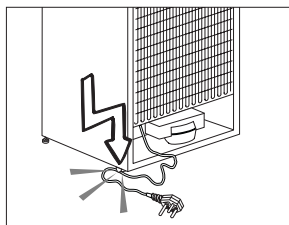

1.1.1 HC warning

If the product comprises a cooling system using R600a gas, take care to avoid damaging the cooling system and its pipe while using and moving the product. This gas is flammable. If the cooling system is damaged, keep the product away from sources of fire and ventilate the room immediately.



The label on the inner left side indicates the type of gas used in the product.

1.1.2 For models with water dispenser

- Pressure for cold water inlet shall be maximum 90 psi (6.2 bar). If your water pressure exceeds 80 psi (5.5 bar), use a

pressure limiting valve in your mains system. If you do not know how to check your water pressure, ask for the help of a professional plumber.

- If there is risk of water hammer effect in your installation, always use a water hammer prevention equipment in your installation. Consult Professional plumbers if you are not sure that there is no water hammer effect in your installation.
- Do not install on the hot water inlet. Take precautions against of the risk of freezing of the hoses. Water temperature operating interval shall be 33°F (0.6°C) minimum and 100°F (38°C) maximum.
- Use drinking water only.

1.2. Intended use

- This product is designed for home use. It is not intended for commercial use.
- The product should be used to store food and beverages only.
- Do not keep sensitive products requiring controlled temperatures (vaccines, heat sensitive medication, medical supplies, etc.) in the refrigerator.

Important instructions regarding safety and environment

- The manufacturer assumes no responsibility for any damage due to misuse or mishandling.
- Original spare parts will be provided for 10 years, following the product purchasing date.

1.3. Child safety

- Keep packaging materials out of children's reach.
- Do not allow the children to play with the product.
- If the product's door comprises a lock, keep the key out of children's reach.

1.4. Compliance with WEEE Directive and Disposing of the Waste Product

This product complies with EU WEEE Directive (2012/19/EU). This product bears a classification symbol for waste electrical and electronic equipment (WEEE).



This product has been manufactured with high quality parts and materials which can be reused and are suitable for recycling. Do not dispose of the waste product with normal domestic and other wastes at the end of its service life. Take it to the collection center for the recycling of electrical and electronic equipment. Please consult your local authorities to learn about these collection centers.

1.5. Compliance with RoHS Directive

- This product complies with EU WEEE Directive (2011/65/EU). It does not contain harmful and prohibited materials specified in the Directive.

1.6. Package information

- Packaging materials of the product are manufactured from recyclable materials in accordance with our National Environment Regulations. Do not dispose of the packaging materials together with the domestic or other wastes. Take them to the packaging material collection points designated by the local authorities.

2 Your Refrigerator

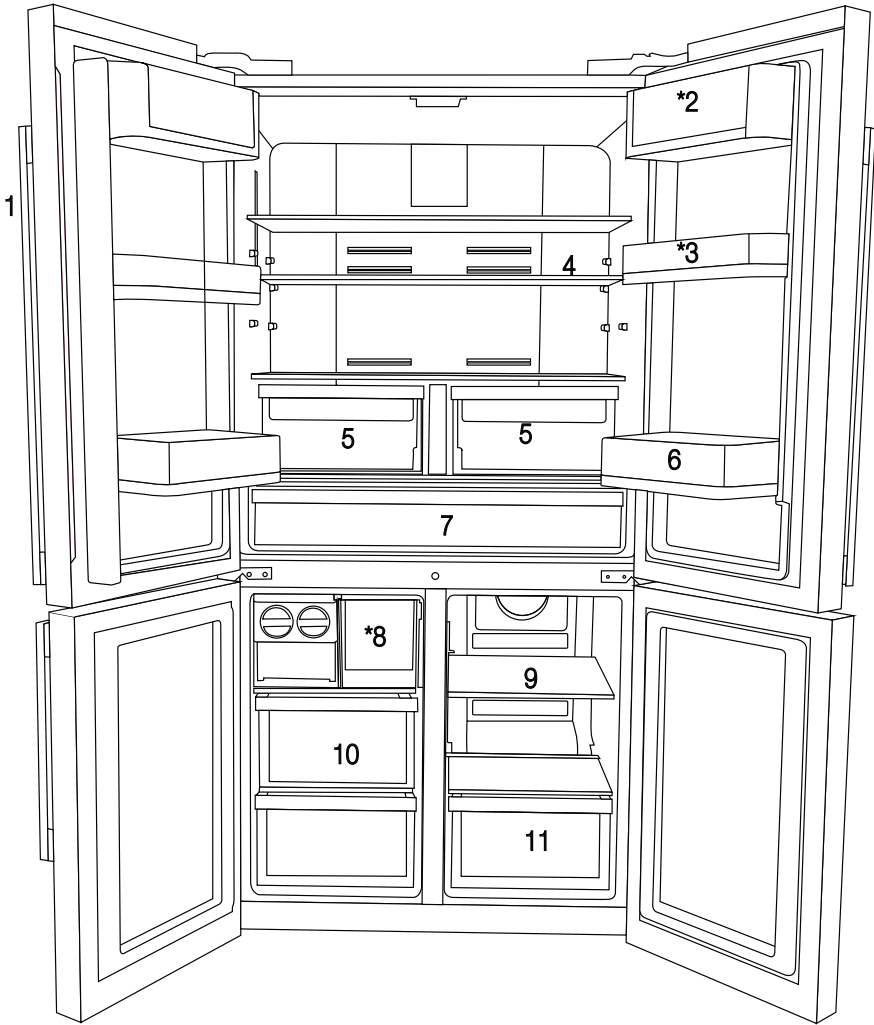

- 1- Control and indicator panel
- 2- Butter & Cheese section
- 3- 70 mm moving door shelf
- 4- Fridge compartment glass shelf
- 5- Fridge compartment crisper
- 6- Gallon door shelf

- 7- Chiller compartment
- 8- Icebox drawer
- 9- Multizone compartment glass shelf/cooler
- 10- Freezer compartment drawers
- 11- Multizone Compartment's drawer
- * OPTIONAL



Figures in this user manual are schematic and may not match the product exactly. If the subject parts are not included in the product you have purchased, then those parts are valid for other models.

2 Your Refrigerator

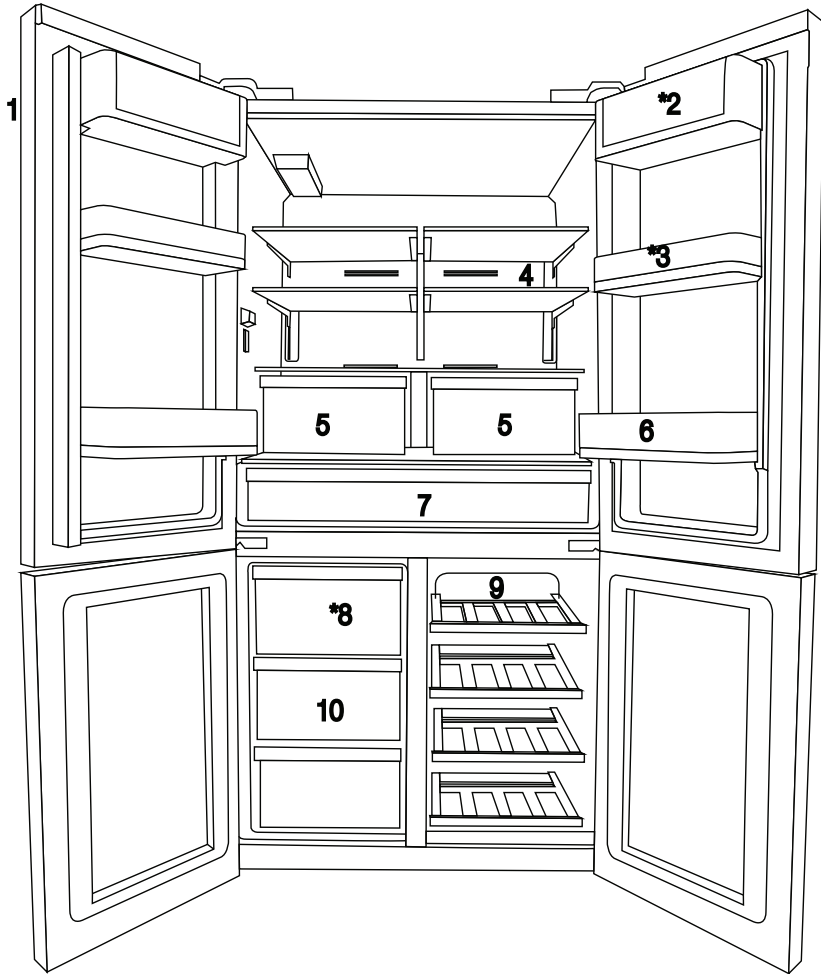

- 1- Control and indicator panel
- 2- Butter & Cheese section
- 3- 70 mm moving door shelf
- 4- Fridge compartment glass shelf
- 5- Fridge compartment crisper
- 6- Gallon door shelf

- 7- Chiller compartment
- 8- Icebox drawer
- 9- Multizone compartment glass shelf/cooler
- 10- Freezer compartment drawers
- * OPTIONAL



Figures in this user manual are schematic and may not match the product exactly. If the subject parts are not included in the product you have purchased, then those parts are valid for other models.

3 Installation

3.1 Appropriate location for installation

Contact an Authorized Service for the installation of the product. In order to prepare the product for use, refer the information in the user manual and ensure that electrical installation and water installation are appropriate. If not, call a qualified electrician and technician to have any necessary arrangements carried out.



WARNING: Manufacturer shall not be held liable for damages that may arise from procedures carried out by unauthorized persons.



WARNING: Product must not be plugged in during installation. Otherwise, there is the risk of death or serious injury!



WARNING: : If the door clearance of the room where the product shall be placed is so tight to prevent passing of the product, remove the door of the room and pass the product through the door by turning it to its side; if this does not work, contact the authorized service.

- Place the product on a level floor surface to prevent jolts.
- Install the product at least 30 cm away from heat sources such as hobs, heater cores and stoves and at least 5 cm away from electrical ovens.
- Product must not be subjected to direct sun light and kept in humid places.
- Appropriate air ventilation must be provided around your product in order to achieve an efficient operation. If the product is to be placed in a recess in the wall, pay attention to leave at least 5 cm distance with the ceiling and side walls.
- Do not install the product in places where the temperature falls below -5°C .

3.2 Installing the plastic wedges

Plastic wedges supplied with the product are used to create the distance for the air circulation between the product and the rear wall.

1. To install the wedges, remove the screws on the product and use the screws supplied together with the wedges.

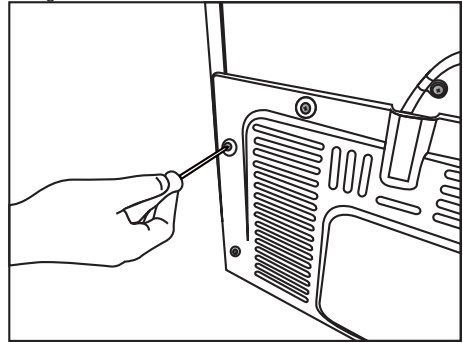

2. Insert the 2 plastic wedges onto the rear ventilation cover as illustrated in the figure.

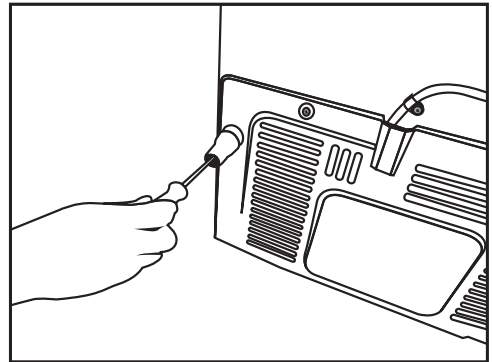

Installation

3.3* Adjusting the feet

If the product stands unbalanced after installation, adjust the feet on the front by rotating them to the right or left.

*If your product does not have a wine compartment or is not a glass door, your product does not have adjustable stands, the product has fixed stands.

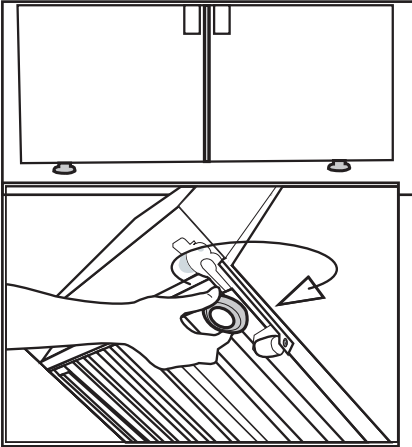

To adjust the doors vertically,

Loosen the fixing nut located at the bottom.

Rotate the adjusting nut according to the position of the door (clockwise/counter-clockwise).

Tighten the fixing nut in order to fix the position.

To adjust the doors horizontally,

Loosen the fixing nut located at the top.

Rotate the side adjusting nut according to the position of the door (clockwise/counter-clockwise).

Tighten the fixing nut which is at the top in order to fix the position.

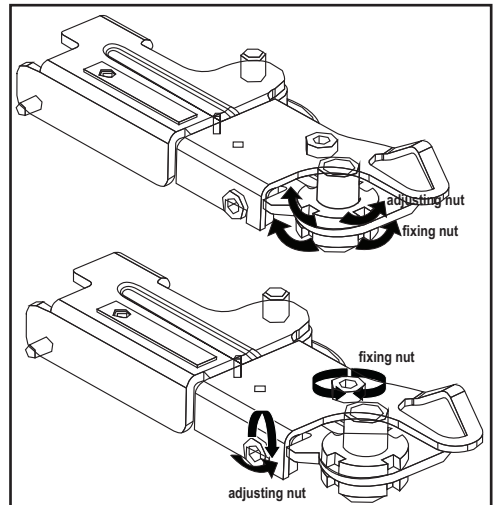

Installation

- Upper hinge group is fixed with 3 screws.
- The hinge cover is attached after the sockets are installed.
- Then the hinge cover is fixed with two screws.

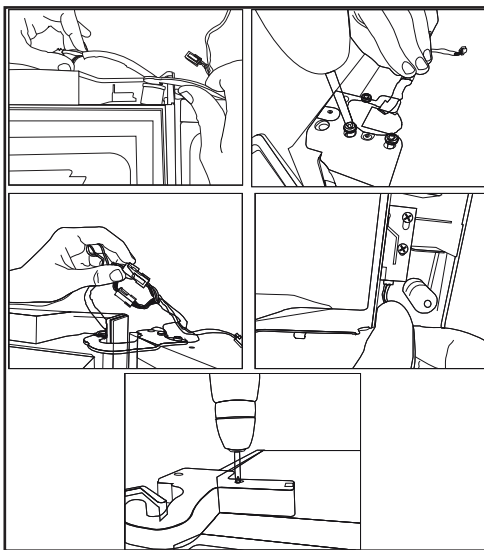

3.4 Electric connection



WARNING: Do not make connections via extension cables or multi-plugs.



WARNING: Damaged power cable must be replaced by the Authorized Service Agent.



If two coolers are to be installed side by side, there should be at least 4 cm distance between them.

- Our company shall not be liable for any damages that will arise when the product is used without grounding and electrical connection in accordance with the national regulations.
- Power cable plug must be within easy reach after installation.
- Do not extension cords or cordless multiple outlets between your product and the wall outlet.

4 Preparation

4.1 Things to be done for saving energy



Connecting your refrigerator to systems that save energy is dangerous as they may cause damage on the product.

- Do not leave the doors of your refrigerator open for a long time.
- Do not put hot food or drinks in your refrigerator.
- Do not overload the refrigerator. Cooling capacity will fall when the air circulation in the refrigerator is hindered.
- Do not place the refrigerator in places subject to direct sunlight. Install the product at least 30 cm away from heat sources such as hobs, ovens, heater units and stoves and at least 5 cm away from electrical ovens.
- Pay attention to store your food in refrigerator in closed containers.
- To be able store maximum food in the freezer compartment of your refrigerator, the upper drawer has to be removed and placed on top of glass shelf. Power consumption stated for your refrigerator has been determined after removing the icematic and the upper drawers as to allow maximum loading. It is strongly recommended to use the lower drawers in the freezer and the multizone compartment while loading.
- Airflow should not be blocked by placing foods in front of the freezer and the multizone compartment fans. Foods should be loaded by leaving minimum 5 cm space in front of the protective fan grid.
- Thawing the frozen foods in the fridge compartment both saves energy and reserves the quality of the foods.



Temperature of the room where your refrigerator is located should at least be 10°C /50°F. Operating your refrigerator under cooler conditions is not recommended with regard to its efficiency.



Inside of your refrigerator must be cleaned thoroughly.



If two coolers are to be installed side by side, there should be at least 4 cm distance between them.

4.2 Recommendations about the fresh food compartment

- Make sure that the food does not touch the temperature sensor in fresh food compartment. To allow the fresh food compartment to keep its ideal storage temperature, the sensor must not be hindered by food.
- Do not place hot foods or beverages inside the product.

Preparation

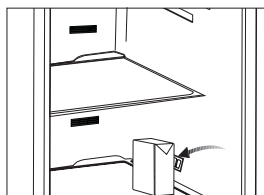
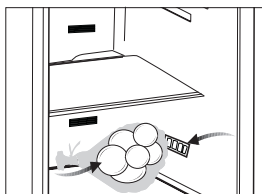

4.3 Initial use

Before using the product, make sure that all preparations have been made in accordance with the instructions given in the "Important instructions regarding safety and environment" and "Installation" chapters.

- Clean the interior of the refrigerator as recommended in the "Maintenance and cleaning" section. Before you start the refrigerator, make sure that the interior is dry.
- Plug the refrigerator in a grounded socket. The interior illumination is lit when the door of the refrigerator is opened.
- Operate the refrigerator for 6 hours without placing any food in it and do not open its door unless it is necessary.



You will hear a noise when the compressor starts up. The liquids and gases sealed within the refrigeration system may also give rise to noise, even if the compressor is not running and this is quite normal.



Front edges of the refrigerator may feel warm. This is normal. These areas are designed to be warm to avoid condensation.

5 Operating the product

5.1 Indicator panel

Touch-controlled indicator panel allows you to set the temperature and control the other functions related to the refrigerator without opening the door of the product. Just press the relevant buttons for function settings.

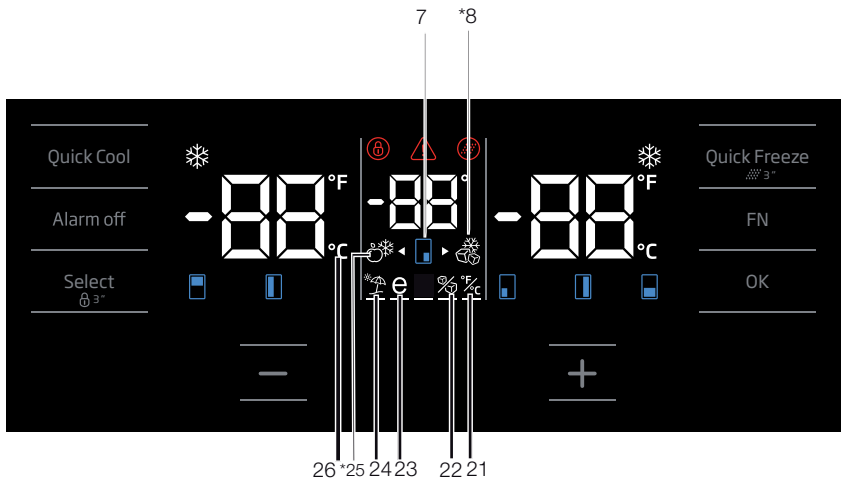
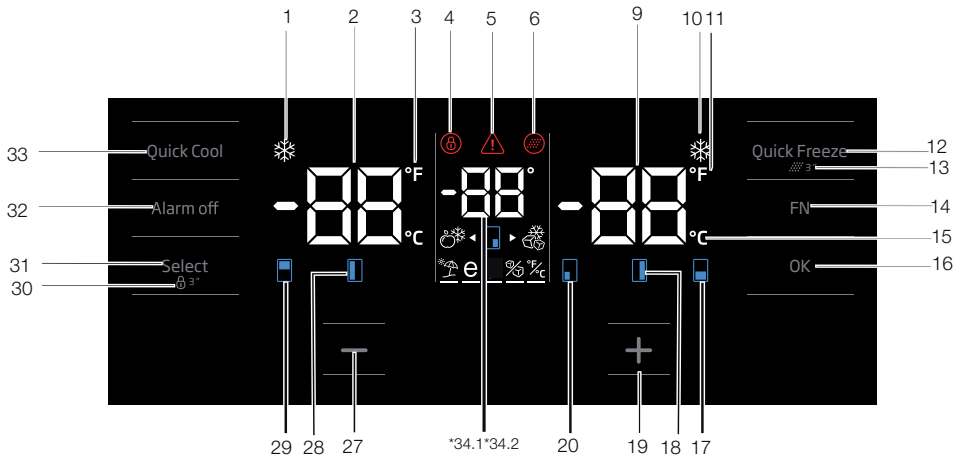

Figures in this user manual are schematic and may not match the product exactly. If the subject parts are not included in the product you have purchased, then those parts are valid for other models.

Operating the product

1. Quick cooling function indicator

It turns on when the quick fridge function is activated.

2. Fridge compartment temperature indicator

Temperature of the fridge compartment is shown; it can be set to 8,7,6,5,4,3,2,1.

3. Fahrenheit indicator

It is a Fahrenheit indicator. When the Fahrenheit indication is activated, the temperature set values are shown in Fahrenheit and the relevant icon turns on.

4. Key lock

Press key lock button simultaneously for 3 seconds. Key lock symbol will light up and key lock mode will be activated. Buttons will not function if the Key lock mode is active. Press key lock button simultaneously for 3 seconds again. Key lock symbol will turn off and the key lock mode will be exited.

Press the key lock button if you want to prevent changing of the temperature setting of the refrigerator.

5. Power failure/High temperature / error warning

This indicator illuminates during power failure, high temperature failures and error warnings. During long-term power failures, the highest temperature value that the freezer compartment reaches will blink on the digital display. After checking the food located in the freezer compartment, press the alarm off button to clear the warning.

Please refer to “solutions recommended for troubleshooting” section on your manual if you observe that this indicator is illuminated.

6. Filter reset icon

This icon turns on when the filter needs to be reset.

7. Temperature change cabin icon

Indicates the cabin whose temperature is to be changed. When the temperature change cabin icon starts flashing, it is understood that the relevant cabin has been selected.

8. Joker freezer icon

Hover over the Joker freezer icon using the FN button; the icon will start to flash. When you press the OK key, joker cabin freezer icon turn on and operates as a freezer.

9. Freezer compartment temperature indicator

Temperature of the fridge compartment is shown; it can be set to -18, -19, -20, -21, -22, -23, -24.

10. Quick freeze function indicator

It turns on when the quick freeze function is activated.

11. Fahrenheit indicator

It is a Fahrenheit indicator. When the Fahrenheit indication is activated, the temperature set values are shown in Fahrenheit and the relevant icon turns on.

12. Quick freeze function button

Press this button to activate or deactivate the quick freeze function. When you activate the function, the freezer compartment will be cooled to a temperature lower than the set value.



Use the quick freeze function when you want to quickly freeze the food placed in freezer compartment. If you want to freeze large amounts of fresh food, activate this function before putting the food into the product.



If you do not cancel it, Quick Freeze will cancel itself automatically after 4 hours at the most or when the fridge compartment reaches to the required temperature.



This function is not recalled when power restores after a power failure.

13. Filter reset

The filter is reset when the quick freeze button is pressed for 3 seconds. Filter reset icon goes off.

14. FN button

Using this key, you can switch between the functions that you want to select. Upon pressing this key, the icon, whose function is required to be activated or deactivated, and this icon's indicator

Operating the product

starts flashing. The FN button gets deactivated if not pressed for 20 seconds. You need to press this button to change the functions again.

15. Celsius indicator

It is a Celsius indicator. When the Celsius indication is activated, the temperature set values are shown in Celsius and the relevant icon turns on.

16. OK button

After navigating the functions using the FN button, when the function is cancelled via the OK button, the relevant icon and the indicator flashes. When the function is activated, it remains on. The indicator continues to flash in order to show the icon it is on.

17. Temperature change cabin icon

Indicates the cabin whose temperature is to be changed. When the temperature change cabin icon starts flashing, it is understood that the relevant cabin has been selected.

18. Temperature change cabin icon

Indicates the cabin whose temperature is to be changed. When the temperature change cabin icon starts flashing, it is understood that the relevant cabin has been selected.

19. Set increasing button

Select the relevant cabin with the select button; the cabin icon representing the relevant cabin will start to flash. If you press the set increasing button during this process, the set value gets increased. If you keep pressing it in a loop, the set value returns to the beginning.

20. Temperature change cabin icon

Indicates the cabin whose temperature is to be changed. When the temperature change cabin icon starts flashing, it is understood that the relevant cabin has been selected.

21. Setting the Celsius and Fahrenheit indicator

Hover over this key using the FN key and select Fahrenheit and Celsius via the OK key. When the relevant temperature type is selected, the Fahrenheit and Celsius indicator turns on.

22. Ice machine off icon

Press the FN key (until it reaches the ice icon and the lower line) to switch off the ice machine. The ice machine off icon and the ice machine function indicator start flashing when you hover over them, thus you can understand whether the ice machine will be turned on or off. When you press the OK button, the ice machine icon lights continuously and the Indicator continues to flash during this process. If you do not press any button after 20 seconds, the icon and the indicator remains on. Thus, the ice machine is switched off. In order to switch on the ice machine again, hover over the icon and the indicator; thus, both the ice machine off icon and the indicator will start flashing. If you do not press any button within 20 seconds, the icon and the indicator will go off and thus the ice machine will be switched on again.



Indicates whether the icematic is on or off.



Water flow from water tank will stop when this function is selected. However, ice made previously can be taken from the icematic.

23. Eco fuzzy function icon

Press the FN key (until it reaches the letter e icon and the lower line) to activate the eco fuzzy. When you hover over the eco fuzzy icon and the eco fuzzy function indicator, they start flashing. Thus, you can understand whether the eco fuzzy function will be activated or deactivated. When you press the OK button, the eco fuzzy function icon lights continuously and the Indicator continues to flash during this process. If you do not press any button after 20 seconds, the icon and the indicator remains on. Thus, the eco fuzzy function is activated. In order to cancel the eco fuzzy function, hover over the icon and the indicator again and press the OK key. Thus, both the eco fuzzy function icon and the indicator will start flashing. If you do not press any button within 20 seconds, the icon and the indicator will go off and the eco fuzzy function will be cancelled.

Operating the product

24. Vacation function icon

Press the FN key (until it reaches the umbrella icon and the lower line) to activate the vacation function. When you hover over the vacation function icon and the vacation function indicator, they start flashing. Thus, you can understand whether the vacation function will be activated or deactivated. When you press the OK button, the vacation function icon lights continuously and thus the Vacation function is activated. The Indicator continues to flash during this process. Press the OK key to cancel the vacation function. Thus, both the vacation function icon and the indicator will start flashing and the vacation function will be cancelled.

25. Joker fridge icon

When you select the joker fridge icon using the FN button and press the OK key, the joker cabin turns into a fridge cabin and operates as a cooler.

26. Celsius indicator

It is a Celsius indicator. When the Celsius indication is activated, the temperature set values are shown in Celsius and the relevant icon turns on.

27. Set decreasing function

Select the relevant cabin with the select button; the cabin icon representing the relevant cabin will start to flash. If you press the set decreasing button during this process, the set value gets decreased. If you keep pressing it in a loop, the set value returns to the beginning.

28. Temperature change cabin icon

Indicates the cabin whose temperature is to be changed. When the temperature change cabin icon starts flashing, it is understood that the relevant cabin has been selected.

29. Temperature change cabin icon

Indicates the cabin whose temperature is to be changed. When the temperature change cabin icon starts flashing, it is understood that the relevant cabin has been selected.

30. Key lock

Press key lock button simultaneously for 3 seconds. Key lock symbol

will light up and key lock mode will be activated. Buttons will not function if the Key lock mode is active. Press key lock button simultaneously for 3 seconds again. Key lock symbol will turn off and the key lock mode will be exited.

Press the **key lock** button if you want to prevent changing of the temperature setting of the refrigerator.

31. Select button

Use this button to select the cabin whose temperature you want to change. Switch between the cabins by pressing this button. The selected cabin can be understood from the cabin icons (7,17,18,20,28,29). Whichever cabin icon is flashing, the cabin, whose temperature set value you want to change, is selected. Then, you can change the set value by pressing the cabin set value decreasing button (27) and the cabin set value increasing button (19). If you do not press the select button for 20 seconds, the cabin icons will go off. You need to press this key to select a cabin again.

32. Alarm off warning

In case of power failure/high temperature alarm, after checking the foods in the freezer compartment, press the alarm off button to clear the warning.

33. Quick cooling function button

The button has two functions. To activate or deactivate the quick cool function, press it briefly. Quick Cool indicator will turn off and the product will return to its normal settings.



Use quick cooling function when you want to quickly cool the food placed in the fridge compartment. If you want to cool large amounts of fresh food, activate this function before putting the food into the product.



If you do not cancel it, quick cooling will cancel itself automatically after 8 hours at the most or when the fridge compartment reaches to the required temperature.

Operating the product



If you press the quick cooling button repeatedly with short intervals, the electronic circuit protection will be activated and the compressor will not start up immediately.



This function is not recalled when power restores after a power failure.

34. 1 Joker temperature indicator

Temperature set values of the joker cabin are displayed.

34. 2 Wine cooler compartment temperature indicator

Temperature set values of the winecabin are displayed.

(This feature is optional)

Sabbath Mode:

Press the Quick Cool Button for 3 seconds to activate or deactivate the Sabbath Mode. When Sabbath Mode is activated, the display, alarm, door opening or light buttons will not function:

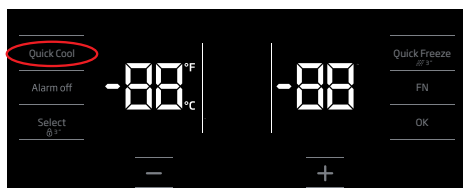

If the user does not deactivate the Sabbath mode, the refrigerator will automatically cancel it in 76 hours.

Operating the product

5.2 Indicator panel

Touch-control indicator panel allows you to set the temperature and control the other functions related to the product without opening the door of the refrigerator. Just press the relevant buttons for function settings.

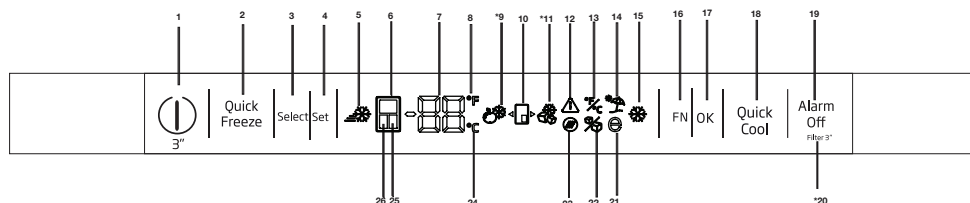

1-On/Off function

Press the On/Off button for 3 seconds to turn off or turn on the fridge.

2. Quick freeze function button

Press this button to activate or deactivate the quick freeze function. When you activate the function, the freezer compartment will be cooled to a temperature lower than the set value.



Use the quick freeze function when you want to quickly freeze the food placed in freezer compartment. If you want to freeze large amounts of fresh food, activate this function before putting the food into the product.



If you do not cancel it, Quick Freeze will cancel itself automatically after 4 hours at the most or when the fridge compartment reaches to the required temperature.



This function is not recalled when power restores after a power failure.

3.Select button

Use this button to select the cabin whose temperature you want to change. Switch between the cabins by pressing this button. The selected cabin can be understood from the cabin icons (6, 25, 24). Whichever cabin icon is power on, the cabin, whose temperature set value you want to

change, is selected. Then, you can change the set value by pressing the cabin set value Temperature Adjustment button (4)

4.Temperature Adjustment / Temperature Decrease

When pressed, decreases the temperature of the selected compartment.

5-Quick freeze indicator

This icon lights when the Quick freeze function is active.

6. Fridge compartment indicator

When this indicator is active, the temperature of the fridge compartment is displayed on the temperature value indicator. Fridge compartment can be set to 8, 7, 6, 5, 4, 3, 2 or 1°C / 46, 45, 44, 43, 42, 41, 40, 39, 38, 37, 36, 35, 34 or 33°F by pressing Temperature Adjustment button (4).

7. Temperature value indicator

Shows the temperature value of the selected compartment.

8. Fahrenheit indicator

It is a Fahrenheit indicator. When the Fahrenheit indication is activated, the temperature set values are shown in Fahrenheit and the relevant icon turns on.

9. Joker fridge icon

When you select the joker fridge icon using the FN button (16) and press the OK button (17) the joker cabin turns into a fridge cabin and operates as a cooler.



Figures in this user manual are schematic and may not match the product exactly. If the subject parts are not included in the product you have purchased, then those parts are valid for other models.

Operating the product

10. Joker cabin icon

It shows joker cabin icon.

11. Joker freezer icon

When you select the joker freezer icon using the FN button (16) and press the OK button (17) the joker cabin turns into a freezer cabin and operates as a freezer.

12. Power failure/High temperature / error warning

This indicator illuminates during power failure, high temperature failures and error warnings. During long-term power failures, the highest temperature value that the freezer compartment reaches will blink on the digital display. After checking the food located in the freezer compartment, press the alarm off button (19) to clear the warning.

13. Setting the Celsius and Fahrenheit indicator

Hover over this key using the FN key and select Fahrenheit and Celsius via the OK key. When the relevant temperature type is selected, the Fahrenheit and Celsius indicator turns on.

14. Vacation function icon

Press the FN key (until it reaches the umbrella icon) to activate the vacation function. When you hover over the vacation function icon, it start flashing. Thus, you can understand whether the vacation function will be activated or deactivated. When you press the OK button, the vacation function indicator lights continuously and thus the Vacation function is activated. Press the OK key to cancel the vacation function. Thus, the vacation function indicator will start flashing and the vacation function will be cancelled.

15. Quick cooling function indicator

It turns on when the quick fridge function is activated.

16. FN button

Using this key, you can switch between the functions that you want to select. Upon pressing this key, the icon, whose function is required to be activated or deactivated, and this icon's indicator starts flashing. The FN button gets deactivated if not pressed for 20 seconds. You need to press this button to change the functions again.

17. OK button

After navigating the functions using the FN button, when the function is cancelled via the OK button, the relevant indicator flashes. When the function is activated, it remains on. The indicator continues to flash in order to show the icon it is on.

18. Quick cooling function button

The button has two functions. To activate or deactivate the quick cool function, press it briefly. Quick Cool indicator will turn off and the product will return to its normal settings.

19. Alarm off warning

In case of power failure/high temperature alarm, after checking the foods in the freezer compartment, press the alarm off button to clear the High temperature warning icon (12).

20. Filter reset

The filter is reset when the alarm off button (19) is pressed for 3 seconds. Filter reset icon goes off.

21. Eco fuzzy function icon

Press the FN key (until it reaches the letter e icon) to activate the eco fuzzy. When you hover over the eco fuzzy icon it start flashing. Thus, you can understand whether the eco fuzzy function will be activated or deactivated. When you press the OK button, the eco fuzzy function icon lights continuously during this process. If you do not press any button after 20 seconds, the icon remains on. Thus, the eco fuzzy function is activated. In order to cancel the eco fuzzy function, hover over the icon again and press the OK key. Thus, the eco fuzzy function icon will start flashing. If you do not press any button within 20 seconds, the icon will go off and the eco fuzzy function will be cancelled.

22. Ice machine off icon

Press the FN key (until it reaches the ice icon) to switch off the ice machine. The ice machine off icon start flashing when you hover over it, thus you can understand whether the ice machine will be turned on or off. When you press the OK button, the ice machine icon lights continuously during this process. If you do not press any button after 20 seconds, the icon and the indicator remains on.

Operating the product

Thus, the ice machine is switched off. In order to switch on the ice machine again, hover over the icon. The ice machine off icon will start flashing. If you press ok button, the icon will go off and thus the ice machine will be switched on again.



Indicates whether the icematic is on or off.



Water flow from water tank will stop when this function is selected. However, ice made previously can be taken from the icematic.

23. Filter reset icon

This icon turns on when the filter needs to be reset.

24. Celsius indicator

It is a Celsius indicator. When the Celsius indication is activated, the temperature set values are shown in Celsius and the relevant icon turns on.

25. Joker compartment indicator

When this indicator is active, the temperate of the joker compartment is displayed on the temperature value indicator. Joker compartment set values change by pressing Temperature Adjustment button (4).

26. Freezer compartment indicator

When this indicator is active, the temperate of the freezer compartment is displayed on the temperature value indicator. Freezer compartment can be set to -18, -19, -20, -21, -22, -23 and -24 °C / 0, -2, -4, -6, -8, -10 and -12°F by pressing Temperature Adjustment button (4).

Operating the product

Freezer Compartment Setting	Fridge Compartment Setting	Remarks
-18°C	4°C	This is the normal recommended setting.
-20, -22 or -24°C	4°C	These settings are recommended when the ambient temperature exceeds 30°C.
Quick Freeze	4°C	Use when you wish to freeze your food in a short time. Your product will return to its previous mode when the process is over.
-18°C or colder	2°C	Use these settings if you think that your fridge compartment is not cold enough because of the hot ambient conditions or frequent opening and closing of the door.

5.3 Freezing fresh food

- In order to preserve the quality of the food, it shall be frozen as quickly as possible when it is placed in the freezer compartment, use the fast freezing feature for this purpose.
- You may store the food longer in freezer compartment when you freeze them while they are fresh.
- Pack the food to be frozen and close the packing so that it would not allow entrance of air.
- Ensure that you pack your food before putting them in the freezer. Use freezer containers, foils and moisture-proof papers, plastic bags and other packing materials instead of traditional packing papers.
- Label each pack of food by adding the date before freezing. You may distinguish the freshness of each food pack in this way when you open your freezer each time. Store the food frozen before in the front side of compartment to ensure that they are used first.
- Frozen food must be used immediately after they are thawed and they should not be re-frozen.
- Do not freeze too large quantities of food at one time.

5.4 Recommendations for preserving the frozen food

Compartment shall be set to -18°C at least.

1. Put packages in the freezer as quickly as possible after purchase without allowing the to thaw.
2. Check whether the "Use By" and "Best Before" dates on the packaging are expired or not before freezing it.
3. Ensure that the package of the food is not damaged.

5.5 Deep-freeze information

According to IEC 62552 standards, the product shall freeze at least 4.5 kg of food at 25°C ambient temperature to -18°C or lower within 24 hours for every 100-litres of freezer volume.

It is possible to preserve the food for a long time only at -18°C or lower temperatures.

You can keep the freshness of food for many months (at -18°C or lower temperatures in the deep freeze).

Foods to be frozen should not be allowed to come in contact with the previously frozen items to prevent them from getting thawed partially.

Operating the product

Boil the vegetables and drain their water in order to store vegetables for a longer time as frozen. After draining their water, put them in air-proof packages and place them inside the freezer. Food such as bananas, tomatoes, lettuce, celery, boiled eggs, potatoes are not suitable for freezing. When these foods are frozen, only their nutritional value and taste shall be affected negatively. They shall not be spoiled so that they would create a risk for human health.

5.6 Placing the food

Freezer compartment shelves	Various frozen food such as meat, fish, ice cream, vegetables and etc.
Refrigerator compartment shelves	Food in pans, covered plates and closed containers, eggs (in closed container)
Door shelves of fridge compartment	Small and packaged food or beverage
Crisper	Vegetables and fruits
Fresh zone compartment	Delicatessen (breakfast food, meat products that shall be consumed in a short time)

5.7 Door open warning

(This feature is optional)

An audio warning signal will be given when the door of your product is left open for 1 minute. This warning will be muted when the door is closed or any of the display buttons (if any) are pressed.

5.8 Chiller compartment

Chiller compartments allow you to prepare the food for freezing. You can also use these compartments to store your food at a temperature a few degrees below the fridge compartment.

You can increase the inner volume of your refrigerator by removing any of the chiller compartments:

1. Pull the compartment towards yourself until it stops.
2. Lift the compartment about 1 cm up and pull towards yourself to remove it from its seating.

5.9 Crisper

Crisper of the refrigerator is designed specially to keep the vegetables fresh without losing their humidity. For this purpose, cool air circulation is intensified around the crisper in general. Remove the door shelves that stand against the crisper before removing the crisper.

5.10 Humidity-controlled crisper

(FreSHelf)

(This feature is optional)

Humidity rates of fruits and vegetables are kept under control thanks to the humidity-controlled crisper and thus the food is ensured to stay fresh for a longer period.

We recommend that you place leafy vegetables such as lettuce and spinach and vegetables sensitive to humidity loss as horizontally as possible when putting them in the crisper; not in a horizontal position on their roots.

While the vegetables are being replaced, their specific weights should be taken into consideration. Heavy and hard vegetables must be placed at the bottom of the crisper and light and soft vegetables must be on the upper part.

Operating the product

Never leave the vegetables in their plastic bags in the crisper. If they are left in their plastic bags, this will cause them to rot in a little while. If you not prefer the vegetable to get in contact with other vegetables for hygienic reasons, use perforated paper or a similar material instead of plastic bags.

Do not place pears, apricots, peaches etc., especially those fruits that generate large amounts of ethylene, in the same crisper with other fruits and vegetables. The ethylene gas emitted by these fruits cause other fruits to ripen sooner and to rot in a shorter span of time.

5.11 Egg tray

You can install the egg holder to the desired door or body shelf.

Never keep the egg holder in the freezer compartment.



5.12 Movable Middle Section

Movable middle section is intended to prevent the cold air inside your refrigerator from escaping outside.

1- Sealing is provided when the gaskets on the door presses on the surface of the movable middle section while the fridge compartment doors are closed.

2- Another reason that your refrigerator is equipped with a movable middle section is that it increases the net volume of the fridge compartment. Standard middle sections occupy some non-usable volume in the refrigerator.

3-Movable middle section is closed when the left door of the fridge compartment is opened.

4-It must not be opened manually. It moves under the guidance of the plastic part on the body while the door is closed.

5.13 Cool Control Storage Compartment

The Cool Control Storage Compartment of your refrigerator may be used in any desired mode by adjusting it to fridge (2/4/6/8 °C) or freezer (-18/-20/-22/-24) temperatures. You can keep the compartment at the desired temperature with the Cool Control Storage Compartment's Temperature Setting Button. The temperature of the Cool Control Storage Compartment may be set to 0 and 10 degrees in addition to the fridge compartment temperatures and to -6 degrees in addition to the freezer compartment temperatures. 0 degree is used to store the deli products longer, and -6 degrees is used to keep the meats up to 2 weeks in an easily sliceable condition.

The feature of switching to a Fridge or Freezer compartment is provided by a cooling element located in the closed section (Compressor Compartment) behind the refrigerator. During operation of this element, sounds similar to the sound of seconds heard from an analogue clock may be heard. This is normal and is not fault cause.

5.14 Blue light (in some models)

Crisper of the refrigerator are illuminated with a blue light. Foodstuff stored in the crisper continue their photosynthesis by means of the wavelength effect of blue light and thus, preserve their freshness and increase their vitamin content.

5.15 Odour filter

Odour filter in the air duct of the fridge compartment prevents build-up of unpleasant odours in the refrigerator.

5.16 Wine cellar compartment

(This feature is optional)

1 – Fill your cellar compartment

Wine cellar was built to contain up to 28 front bottles + 3 bottles accessible using a telescopic rack. These maximum quantities declared are given for information purpose only and correspond to tests carried out with a “Bordelaise 75cl” standard bottle.

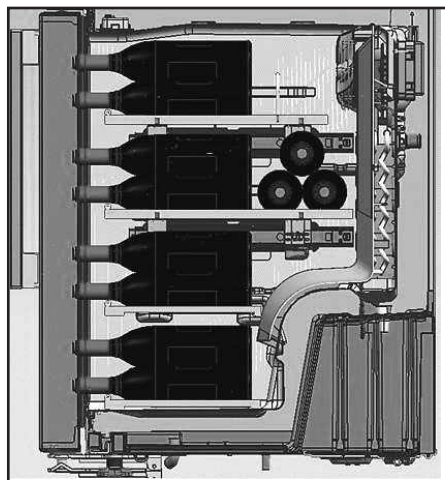
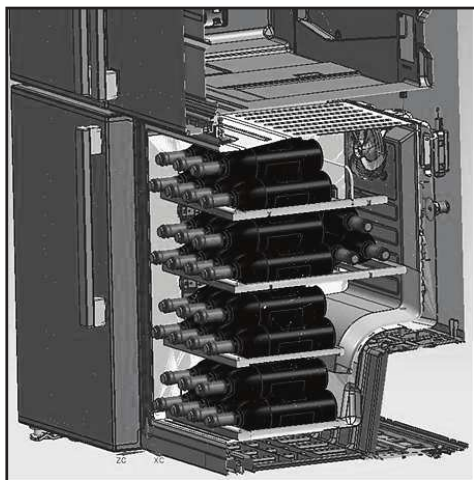

2- Suggested optimum service temperatures

Our advice: If you mix different types of wines, choose a 12 ° Celsius setting just like in a real cellar. For white wines, which are to be served between 6 and 10 °, think of putting your bottles in the refrigerator 1/2 hour before serving, the refrigerator will be able to maintain the bottles at the preferred temperature. As regards red wines, they will heat up slowly at room temperature when serving.

16 -17°C	Fine Bordeaux wines - Red
15 -16°C	Fine Burgundy wines- Red
14 -16°C	Grand crus (great growth) of dry white wines
11 -12°C	Light,fruity and young red wines
10 -12°C	Provence rosé wines, French wines
10 -12°C	Dry white wines and red country wines
8 - 10°C	White country wines
7 - 8°C	Champagnes
6-°C	Sweet white wines

Operating the product

3- Suggestions relating to the opening of a wine bottle before tasting:

White wines	About 10 minutes before serving
Young red wines	About 10 minutes before serving
Thick and mature red wines	About 30 to 60 minutes before serving

4- How long can an open bottle be preserved?

Unfinished bottles of wine must be corked properly and can be preserved in a cold and dry place during the following periods:

	White	wines Red wines
75 % full bottle	3 to 5 days	4 to 7 days
50 % full bottle	2 to 3 days	3 to 5 days
Less than 50 %	1 day	2 days

5.17 Using internal water dispenser (in some models)

After connecting the refrigerator to a water source or replacing the water filter, flush the water system. Use a sturdy container to depress and hold the water dispenser lever for 5 seconds, then release it for 5 seconds. Repeat until water begins to flow. Once water begins to flow, continue depressing and releasing the dispenser paddle (5 seconds on, 5 seconds off) until a total of 4 gal. (15L) has been dispensed. This will flush air from the filter and water dispensing system, and prepare the water filter for use. Additional flushing may be required in some households. As air is cleared from the system, water may spurt out of the dispenser.

Allow 24 hours for the refrigerator to cool down and chill water. Dispense enough water every week to maintain a fresh supply.



After 5 minutes of continuous dispensing, the dispenser will stop dispensing water to avoid flooding. To continue dispensing, press the dispenser paddle again.

5.18 Dispensing water

Hold a container under the dispenser spout while pressing the dispenser pad.

Release the dispenser pad to stop dispensing.



It is normal for the first few glasses of water taken from the dispenser to be warm.



If the water dispenser is not used for a long period of time, dispose of first few glasses of water to obtain fresh water.

During initial use, you will have to wait approximately 24 hours for the water to cool down. Take out the glass a little while after you pull the trigger.

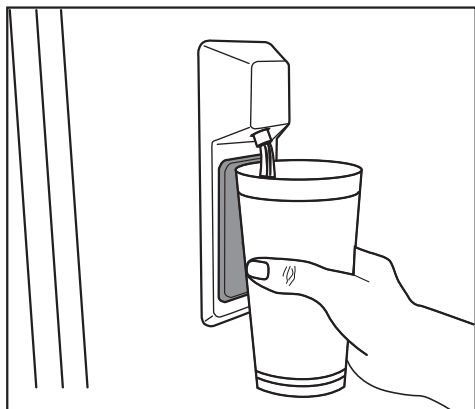

5.19 For using water dispenser



Before using your fridge first time and after replacing your water filter, water dispenser may drip drops of water. To prevent water dripping or leaking from dispenser, please bleed the air from the system by dispensing 5-6 gallons (about 20 liter) of water through the water dispenser before the first use and every time after you change the water filter. This will remove any air trapped in the system and stop the water dispenser from leaking. Checking coupler position and the straightness of water line at the back of the unit will be required if there's an obstruction in water flow.



If your water dispenser is leaking just a few drops of water after you have dispensed some water, this is normal.

5.20 Icematic (in some models)

To get ice from the icematic, fill the water tank in the fridge compartment with water up to the maximum level.

Ice cubes in the ice drawer may stick to each other and become a bulk due to hot and humid air in approximately 15 days. This is normal. If you cannot break the bulk apart, you can empty the ice container and make ice again.



It is recommended to change the water in the water tank if it remains in the water tank for more than 2-3 weeks.



Strange noises you hear from the refrigerator at 120-minute intervals are the sounds of ice-making and pouring. This is normal.



If you do not want to make ice, press the Ice off icon to stop the icematic to save energy and prolong the service life of your refrigerator.



It is normal that a few drops of water drop from the dispenser after you have taken water.

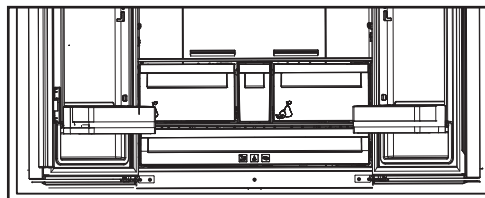

5.21 Icematic and ice storage container

(in some models)

Using the Icematic

Fill the Icematic with water and place it into its seat. Your ice will be ready approximately in two hours. Do not remove the Icematic from its seating to take ice.

Turn the knobs on the ice reservoirs clockwise by 90 degrees.

Ice cubes in the reservoirs will fall down into the ice storage container below.

You may take out the ice storage container and serve the ice cubes.

If you wish, you may keep the ice cubes in the ice storage container.

Ice storage container

Ice storage container is only intended for accumulating the ice cubes. Do not put water in it. Otherwise, it will break.

6 Maintenance and Cleaning

Cleaning the product regularly will prolong its service life.



WARNING: Disconnect the power before cleaning the refrigerator.

- Do not use sharp and abrasive tools, soap, house cleaning materials, detergents, gas, gasoline, varnish and similar substances for cleaning.
- Melt a teaspoonful of carbonate in the water. Moisten a piece of cloth in the water and wring out. Wipe the device with this cloth and dry off thoroughly.
- Take care to keep water away from the lamp's cover and other electrical parts.
- Clean the door using a wet cloth. Remove all items inside to detach the door and chassis shelves. Lift the door shelves up to detach. Clean and dry the shelves, then attach back in place by sliding from above.

- Do not use chloric water or cleaning products on the exterior surface and chrome-coated parts of the product. Chlorine will cause rust on such metallic surfaces.
- Do not use sharp, abrasive tools, soap, household cleaning agents, detergents, kerosene, fuel oil, varnish etc. to prevent removal and deformation of the prints on the plastic part. Use lukewarm water and a soft cloth for cleaning and then wipe it dry.

6.1. Preventing Bad Odour

The product is manufactured free of any odorous materials. However, keeping the food in inappropriate sections and improper cleaning of internal surfaces may lead to malodour.

To avoid this, clean the inside with carbonated water every 15 days.

- Keep the foods in sealed holders. Microorganisms may spread out of unsealed food items and cause malodour.
- Do not keep expired and spoiled foods in the refrigerator.

6.2. Protecting Plastic Surfaces

Oil spilled on plastic surfaces may damage the surface and must be cleaned immediately with warm water.

7 Troubleshooting

Please review this list before calling the service. This will save you time and money. This list contains frequently encountered problems that are not results of faulty workmanship or material use. Your product may not have some of the features described here.

The refrigerator is not operating.

- It may not be plugged in properly. >>>Plug in the product properly.
- The fuse of the socket to which your refrigerator is connected or the main fuse may have blown. >>>Check the fuse.

Condensation on the side wall of the fridge compartment (MULTI ZONE, COOL CONTROL and FLEXI ZONE).

- The door may have been opened/closed frequently. >>>Do not open/close the refrigerator door frequently.
- The environment may be too humid. >>>Do not install the refrigerator at locations with a very high level of humidity.
- Foods containing liquid may have been placed into the refrigerator in vessels without covers. >>>Do not place foods containing liquid into the refrigerator in unsealed vessels.
- Door of the refrigerator may have been left ajar. >>>Do not keep the doors of your refrigerator open for a long time.
- The thermostat may have been set to a very cold level. >>>Set the thermostat to an appropriate level.

The compressor is not operating.

- Protective thermal of the compressor will blow out during sudden power failures or plug-out plug-ins as the refrigerant pressure in the cooling system of the refrigerator has not been balanced yet. The refrigerator will start running approximately after 6 minutes. Please call the Authorised Service Provider if the refrigerator does not start at the end of this period.
- The freezer is in defrosting cycle. >>>This is normal for a refrigerator that performs full-automatic defrosting. Defrosting cycle is performed periodically.
- The refrigerator may not be plugged in. >>>Make sure that the plug fits the socket.
- Temperature settings may be incorrect. >>>Select the correct temperature value.
- Possible power failure. >>>The refrigerator will start to operate normally when power restores.

The operation noise increases when the refrigerator is running.

- Operating performance of the refrigerator may vary based on the ambient temperature changes. This is normal and not a fault.

The fridge is running frequently or for a long time.

Troubleshooting

- Your new product may be bigger than the previous one. Larger refrigerators operate for a longer period of time.
- The room temperature may be high. >>> It is normal that the product operates for longer periods in hot environments.
- The refrigerator may have just been plugged in or loaded with food. >>>It takes the product longer to reach the set temperature when it has just been plugged in or loaded with food. This is normal.
- Large amounts of hot food may have been placed into the refrigerator recently. >>>Do not place hot foods into the refrigerator.
- The doors may have been opened frequently or left ajar for a long time. >>>The warm air that enters the refrigerator causes it to operate for a longer period of time. Do not open the doors frequently.
- Freezer or fridge compartment door may have been left ajar. >>> Check if the doors are closed completely.
- The appliance may be set to a very low temperature. >>> Set the refrigerator temperature to a warmer degree and wait until the product reaches this temperature.
- Door seal of the fridge or freezer compartment may be soiled, worn out, broken or not properly seated. >>> Clean or replace the seal. Damaged/broken seal causes the refrigerator to run for a longer period of time to maintain the current temperature.

Fridge temperature is adequate but the freezer temperature is very low.

- The freezer compartment temperature may be set to a very low value. >>> Set the freezer compartment temperature to a higher value and check.

Freezer temperature is adequate but the fridge temperature is very low.

- The fridge temperature is adjusted to a very low value. >>> Adjust the fridge temperature to a higher value and check.

Food kept in the fridge compartment drawers is frozen.

- The fridge compartment temperature may be set to a very high value. >>> Set the fridge compartment temperature to a lower value and check.

Temperature in the fridge or freezer is very high.

- The fridge compartment temperature may be set to a very high value. >>> Fridge compartment temperature setting has an effect on the temperature of the freezer. Change the temperature of the fridge or freezer compartment until the fridge or freezer compartment temperature reaches an adequate level.
- The doors may have been opened frequently or left ajar for a long time. >>>Do not open the doors frequently.
- The door may have been left ajar. >>>Close the door completely.
- The refrigerator may have been just plugged in or loaded with food. >>>This is normal. It takes the product longer to reach the set temperature when it has just been plugged in or loaded with food.
- Large amounts of hot food may have been placed into the refrigerator recently. >>>Do not place hot foods into the refrigerator.

Vibration or noise.

- The floor may not be stable or level. >>>If the refrigerator shakes when moved slightly, adjust the feet to balance it. Make sure that the floor is level and capable of carrying the refrigerator.
- Objects placed onto the refrigerator may cause noise. >>>Remove the objects on the refrigerator.

There are noises coming from the refrigerator like liquid spilling or spraying.

- Liquid and gas flows occur in accordance with the operating principles of the refrigerator. >>>This is normal and not a fault.

Whistle is heard from the refrigerator.

- There are fans that are used to cool the refrigerator. This is normal and not a fault.

Troubleshooting

Damp accumulates on the inner walls of refrigerator.

- Hot and humid weather increases icing and condensation. This is normal and not a fault.
- The doors may have been opened frequently or left ajar for a long time. >>>Do not open the doors frequently. Close the doors, if open.
- The door may have been left ajar. >>>Close the door completely.

Humidity occurs on the outer surface of the refrigerator or between the doors.

- Air might be humid. This is quite normal in humid weathers. >>>Condensation will disappear when the humidity level decreases.
- There might be external condensation at the section between two doors of the refrigerator if you use your product rarely. This is normal. Condensation will disappear upon frequent use.

There is a bad odour inside the refrigerator.

- No regular cleaning may have been performed. Clean the inside of the refrigerator with a sponge, lukewarm water or carbonated water.
- Some vessels or packaging materials may cause the odour. >>>Use another vessel, or packaging materials from another brand.
- Foods may have been placed into the refrigerator in vessels without covers. >>>Store the foods in closed vessels. Microorganisms emitted from vessels without a cover may cause unpleasant odours.
- Take out expired or spoiled foods from the refrigerator.

The door cannot be closed.

- Food packages may be preventing the door from closing. >>> Re-locate the packages that are obstructing the door.
- The refrigerator may be unstable on the floor. >>>Adjust the refrigerator feet as required to keep the refrigerator in balance.
- The floor may not be level or solid. >>>Make sure that the floor is level and capable of carrying the refrigerator.

Crispers are stuck.

- Foods may be touching the upper wall of the crisper. >>>Re-organise the foods in the crisper.

If The Surface Of The Product Is Hot.

High temperatures may be observed between the two doors, on the side panels and at the rear grill while the product is operating. This is normal and does not require service maintenance!

Fan keeps running when the door is open.

The fan may keep running when the door of the freezer is open.



WARNING: If you cannot eliminate the problem although you follow the instructions in this section, consult your dealer or the Authorised Service Provider. Never attempt to repair a malfunctioned product.

BRIMAG

שיחת

שרות

כל התערבות שהיא במוצר שרכשתם, חייבת להיות מבוצעת ע"י טכנאי שהוסמך על ידי **BRIMAG** שיחת

על-מנת לאפשר לנו לתת לכם את השרות האיכותי והמהיר ביותר, בעת שתתקשרו תתבקשו לציין את מס' הלקוח שלכם ופרטי המוצר שברשותכם (סוג ודגם). פרטים אלו, מופיעים בתעודת האחריות ועל התווית בגב או בחזית המוצר.

לתשומת ליבכם

חברתנו אחראית לפעולתו התקינה של המוצר בתנאי עבודה ואחזקה נכונים. אין החברה אחראית לכל נזק או קלקול אשר ייגרם למוצר כתוצאה מתקלות והפרעות חיצוניות, או כתוצאה משימוש הנוגד את הוראות הפעלה אלו.

מחלקת השרות של חברת **BRIMAG** שיחת, תשמח לעמוד לשירותכם בבדיקה, הדרכה, יעוץ ושרות בכל עת, בין הימים א' – ה' בין השעות 08:00 עד 19:00 ובימי שישי וערבי חג, בין השעות 08:00 עד 12:00.



ליצירת קשר עם כל מעבדות השרות, נא חייגו:



*8404



Email: main@brimag-service.co.il

מרכז	"בריימאג שירות"	הבנאי 12, א.ת. חולון	פקס: 03-5586196
צפון	"בריימאג שירות"	ההסתדרות 88, חיפה	פקס: 04-8424411
דרום	"בריימאג שירות"	הנגרים 5, ב"ש	פקס: 08-6232838
ירושלים	"בריימאג שירות"	כנפי נשרים 24, ירושלים	פקס: 02-6527468
אילת	"בריימאג שירות"	הבנאי 3, א.ת. אילת	פקס: 03-5586196

ככל את!

BRIMAG

שיחת

שירותכם



- תא המקרר מכוון על טמפ' גבוהה מדי.
- <<< לטמפ' תא המקרר יש השפעה על טמפ' תא המקפיא. שנה את טמפ' תא המקפיא או המקרר והמתן עד שהתאים יגיעו לרצה המתאימה.
- הדלתות נפתחו לאחרונה או נשארו פתוחות לתקופות ארוכות. <<< אין לפתוח את הדלתות לעיתים קרובות מדי.
- יתכן כי הדלת לא סגורה היטב. <<< סגור היטב את הדלת.
- ייתכן כי המוצר חובר לאחרונה או כי פריט מזון חדש הוכנס פנימה. <<< הדבר נורמלי. ייקח למוצר יותר זמן להגיע לטמפ' המוגדרת כאשר הוא חובר לאחרונה לחשמל או כאשר פריט מזון חדש הוכנס.
- ייתכן כי כמויות גדולות של מזון חם הוכנסו למוצר לאחרונה. <<< אין לאחסן מזון חם בתוך המוצר.

הדלת לא נסגרת.

- יתכן כי אריזות מזון חוסמות ת הדלת. <<< שנה את מיקום הפריטים החוסמים את הדלתות.
- המוצר לא עומד בצורה מאוזנת על הקרקע. <<< כוונן את המעמדים על מנת לאזן את המוצר.
- האדמה לא מפולסת או מוצקה. <<< ודא גם כי האדמה קשה מספיק על מנת לשאת את המוצר.
- סלסלת הירקות תקועה.
- פריטי המזון נמצאים במגע עם המקטע העליון של המגירה. <<< זהה את מוצרי המזון במגירה.

סלסלת הירקות תקועה.

- פריטי המזון נמצאים במגע עם המקטע העליון של המגירה. <<< זהה את מוצרי המזון במגירה.



אזהרה: אם הבעיות ממשיכות לאחר ההוראות במקטע זה, תור קשר עם המוכר שמכר לך את המוצר או עם שירות מורשה. אל תנסה לתקן את המוצר.

- תא המקרר מכוון על טמפ' גבוהה מדי.
- <<< לטמפ' תא המקרר יש השפעה על טמפ' תא המקפיא. שנה את טמפ' תא המקפיא או המקרר והמתן עד שהתאים יגיעו לרצה המתאימה.
- הדלתות נפתחו לאחרונה או נשארו פתוחות לתקופות ארוכות. <<< אין לפתוח את הדלתות לעיתים קרובות מדי.
- יתכן כי הדלת לא סגורה היטב. <<< סגור היטב את הדלת.
- ייתכן כי המוצר חובר לאחרונה או כי פריט מזון חדש הוכנס פנימה. <<< הדבר נורמלי. ייקח למוצר יותר זמן להגיע לטמפ' המוגדרת כאשר הוא חובר לאחרונה לחשמל או כאשר פריט מזון חדש הוכנס.
- ייתכן כי כמויות גדולות של מזון חם הוכנסו למוצר לאחרונה. <<< אין לאחסן מזון חם בתוך המוצר.

רעד או רעש.

- האדמה לא מפולסת או מוצקה. <<< במידה והמוצר רועד כאשר הוא הוזז לאט, התאם את המעמדים על מנת לאזן את המוצר. ודא גם כי האדמה קשה מספיק על מנת לשאת את המוצר.
- יתכן כי פריטים שהוכנסו למוצר יוצרים רעש. <<< הכנס את המוצרים שהוכנסו למוצר.

המוצר יוצר רעש של זרימת נוזלים, ריסוס וכו'.

- עקרונות ההפעלה של המוצר כוללים זרימת גז ונוזל. <<< זה נורמלי וזה אינו תפקוד לקוי.

ש רעש של רוח נושבת מהמוצר.

- * המוצר משתמש במאוורר למען תהליך הקירור. זה נורמלי וזה אינו תפקוד לקוי.
- יש התעבות בקירות הפנימיים של המוצר.
- מזג אוויר חם או לח יגביר את ההתקררות וההתעבות. זה נורמלי וזה אינו תפקוד לקוי.
- הדלתות נפתחו לאחרונה או נשארו פתוחות לתקופות ארוכות. <<< אין לפתוח את הדלתות לעיתים קרובות מדי; אם הדלת פתוחה, סגור אותה.
- יתכן כי הדלת לא סגורה היטב. <<< סגור היטב את הדלת.

יש התעבות בחלק החיצוני של המוצר או בין שתי הדלתות.

- * ייתכן כי טמפ' החדר לחה מדי, הדבר נורמלי במזג אוויר לח. <<< ההתעבות תתפזר כאשר הלחות תרד.
- פנים המוצר מריח רע.

המקרר פועל לעיתים תכופות מדי לתקופות ארוכות מדי.

- ייתכן כי המוצר החדש גדול יותר מהקודם. מוצרים גדולים יותר עובדים לתקופות ארוכות יותר.
- ייתכן כי טמפרטורת החדר גבוהה מדי. <<< המוצר עובד לתקופות ארוכות בטמפ' חדר גבוהות יותר.
- ייתכן כי המוצר חובר לאחרונה או כי פריט מזון חדש הוכנס פנימה. <<< ייקח למוצר יותר זמן להגיע לטמפ' המוגדרת כאשר הוא חובר לאחרונה לחשמל או כאשר פריט מזון חדש הוכנס. הדבר נורמלי.
- ייתכן כי כמויות גדולות של מזון חם הוכנסו למוצר לאחרונה. <<< אין לאחסן מזון חם בתוך המוצר.
- הדלתות נפתחו לאחרונה או נשארו פתוחות לתקופות ארוכות. <<< האוויר החם שנכנס פנימה יגרום למוצר לקרר לתקופות זמן ארוכות יותר. אין לפתוח את הדלתות לעיתים קרובות מדי.
- ייתכן כי דלת המקפיא או המקרר לא סגורה כראוי. <<< בדוק כי הדלתות סגורות לגמרי.
- ייתכן כי המוצר מוגדר לטמפ' נמוכה מדי. <<< הגדר את הטמפ' למעלה גבוהה ביותר והמתן עד שהמוצר מגיעה
- ייתכן כי דסקית המקרר או המקפיא מלוכלכת, שחוקה, שבורה או לא יושבת טוב במקום. <<< נקה או החלף את הדסקית. דסקית דלת פגומה / קרועה תגרום למוצר לעבוד לתקופות ארוכות על מנת לשמור על הטמפ' הנוכחית.

טמפ' המקפיא נמוכה מדי, אך טמפ' המקרר מתאימה.

- תא המקפיא מכוון על טמפ' נמוכה מדי. <<< כוון את טמפ' המקפיא למעלה גבוהה יותר ובדוק שוב.

טמפ' המקרר נמוכה מדי, אך טמפ' המקפיא מתאימה.

- * תא המקרר מכוון על טמפ' נמוכה מדי. <<< כוון את טמפ' המקפיא למעלה גבוהה יותר ובדוק שוב.

פריטי המזון המאוחסנים במגירות תא המקרר קפואים.

- תא המקרר מכוון על טמפ' נמוכה מדי. <<< כוון את טמפ' המקפיא למעלה גבוהה יותר ובדוק שוב.

הטמפ' במקרר קרה מדי והטמפ' במקפיא חמה מדי.

עיין ברשימה זו לפני הפניה למרכז השירות. הדבר יחסוך לך זמן וכסף. רשימה זו כוללת טענות נפוצות אשר קשורות לטעויות אנוש או חומרים. חלק מהאפשרויות שהזכרנו כאן עלולות להיות לא רלוונטיות למוצרך.

המקרר לא עובד.

- תקע החשמל לא ממוקם היטב. <<< חבר אותו שוב כדי שיהיה מחובר היטב לשקע.
 - הנתך במחובר לשקע אליו מחובר המוצר או הנתך המרכזי שרוף. <<< בדוק את הנתכים.
- התעבות על הקיר הצדדי של תא המקרר (MULTI ZONE, COOL, CONTROL ו-FLEXI ZONE).**
- הדלת נפתחת בתדירות גבוהה מדי <<< שים לב לא לפתוח את דלת המוצר לעיתים קרובות מדי.
 - הסביבה לחה מדי. <<< אין להתקין את המוצר בסביבות לחות מדי.
 - מזונות המכילים נוזלים נשמרים באריזות לא אטומות. <<< אחסן את המזון באריזות אטומות.
 - דלת המוצר נשארה פתוחה. <<< אין להשאיר את דלת המקרר פתוחה לתקופות ארוכות.
 - התרמוסטט מכוון לטמפ' נמוכה מדי. <<< כוון את התרמוסטט לטמפ' מתאימה

המדחס לא עובד.

- במקרה של כשל חשמלי פתאומי או הוצאת תקע החשמל והחזרתו, לחץ הגז במערכת הקירור של המוצר לא מאוזן, מה שמפעיל את ההגנה הטרמית של המדחס. המוצר יתחיל מחדש לפעול לאחר 6 דקות. במידה והמוצר לא מתחיל לפעול לאחר תקופה זו, צור קשר עם השירות.
- ההפשרה פעילה. <<< הדבר נורמלי עבור מוצר מפשיר אוטומטי במלואו. ההפשרה נערכת מעת לעת.
- המוצר לא מחובר. <<< ודא כי תקע החשמל מחובר.
- הגדרת הטמפ' לא נכונה. <<< בחר את הגדרת הטמפ' הראויה.
- * החשמל מכובה. <<< המוצר ימשיך לפעול נורמלית ברגע שכבל החשמל יוחזר.

רעש ההפעלה של המקרר גובר במהלך השימוש.

- התפעול של המקרר עלול להשתנות בהתאם לטמפ' החדר. זה נורמלי וזה אינו תפקוד לקוי.

6.2 הגנה על משטחי פלסטיק

- שמן שנשפך על משטחי הפלסטיק עלול לגרום נזק למשטח ויש לנקותו מיד עם מים חמים.

ניקוי המוצר באופן סדיר יאריך את חייו.



אזהרה: נתק את החשמל לפני ניקוי המקרר.

- המס כפית מלאה בנתר במים. הרטב סמרטוט במים וסחוט. נקה את המכשיר עם מטלית זו ונגב.
- ודא להרחיק את המים ממכסה המנורה וחלקים חשמליים אחרים.
- נקה את הדלת באמצעות סמרטוט רטוב. הסר את כל הפריטים בפנים ונתק את הדלת ואת המדפים. הרם את המדפים כלפי מעלה על מנת לנתק. נקה ויבש את המדפים, לאחר מכן חבר אותם בחזרה למקום על ידי החלקתם מלמעלה.
- במוצרים שאינם No Frost, טיפות מים ושכבת קרח בעובי של רוחב אצבע נוצרות בדופן האחורית של תא הקירור. אל תנקה אותן; בשום פנים ואופן אין לטפטף עליהן שמן או חומרים דומים.
- השתמש אך ורק במטליות מיקרופיבר לחות מעט כדי לנקות את המשטח החיצוני של המוצר. ספוגים וסוגים אחרים של מטליות ניקוי עלולים לשרוט את המשטח.
- אין להשתמש במים כלוריים או מוצרי ניקוי על המשטח החיצוני והחלקים המצופים בכרום של המוצר. כלור יגרום לחלודה על חלקים מתכתיים.
- אין להשתמש בכלים חדים ושוחקים, חומרים ניקוי ביתיים, גז, בנזין, שעווה וכו'. אחרת החותמות על חלקי הפלסטיק ירדו והכלי יאבד מצורתו. השתמש במים חמים ומטלית רכה לניקוי ונגב ליבוש.

6.1 מניעת ריח רע

- המוצר יותר ללא מוצרים היוצרים ריח רע. אולם, אחסון המזון באזורים לא הולמים או ניקוי בלתי הולם של משטחים פנימיים עלול ליצור ריח רע.
- כדי למנוע זאת, נקה מבפנים עם מי סודה כל 15 ימים.
- אחסן את המזון באריזות אטומות. בקטריה עלול להתפשט מתוך פריטי מזון לא אטומים וליצור ריח רע.
- אין לאחסן מזונות מקולקלים או שפג תוקפה במקרר.

5.22 מתקן קוביות קרח

ומכל לאחסון קרח

שימוש במתקן קוביות הקרח

* מלא את מתקן קוביות הקרח במים

והנח אותו במקום המיועד לו. קוביות

הקרח יהיו מוכנות תוך כשעתיים. אין

להסיר את מתקן קוביות הקרח ממקומו

כדי לקחת קרח.

* סובב את הידיות שעליו ב-90 מעלות

בכיוון השעון.

קוביות הקרח מהתאים ייפלו אל המכל

לאחסון הקרח שמתחת.

* ניתן להוציא את המכל לאחסון הקרח

ולהגיש את קוביות הקרח.

* ניתן גם להשאיר את קוביות הקרח

במכל לאחסון הקרח.

מכל לאחסון קרח

המכל לאחסון קרח נועד אך ורק לצבירת

קוביות קרח. אין למלא בו מים. הוא

עלול להישבר.

5.21 מתקן קוביות קרח

(בחלק מהדגמים)

לקבלת קרח ממתקן קוביות הקרח, מלא במים את מכל המים הנמצא בתא הקירור, עד לגובה המרבי.

קוביות קרח במגירת הקרח עשויות להידבק זו לזו ולהפוך לגוש אחד בגלל האוויר הלחם והלח תוך 15 יום. זוהי תופעה רגילה. אין אפשרות לפרק את הגוש, תוכל לרוקן את מכל הקרח ולהכין שוב קרח.

מומלץ להחליף את המים שבמכל המים אם המים נמצאים במכל למעלה משבועיים עד 2-3 שבועות.



הרעשים המוזרים שאתה שומע המגיעים מהמקרר במרווחי זמן של 120 דקות הם צלילים של הכנת קרח ומזיגתו. זוהי תופעה רגילה.



אם אינך רוצה להכין קרח, לחץ על הסמל ללא קרח כדי לעצור את פעולת המתקן להכנת קוביות קרח, כדי לחסוך אנרגיה ולהאריך את חיי השירות של המקרר.



לאחר מזיגת מים, זו תופעה רגילה שטיפת מים מטפטפת מהמתקן.

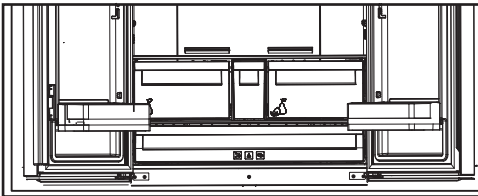

5.20 הזרמת מים

החזק מכל מתחת למתקן המים בזמן לחיצה על רפידת מתקן המים.

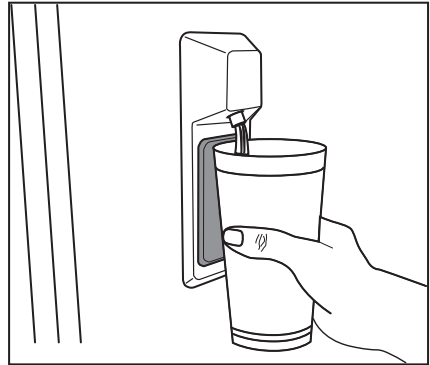

שחרר את רפידת מתקן המים כדי לעצור את הזרמת המים.

זוהי תופעה רגילה שהמים בכוסות הראשונות היוצאות מהמתקן חמים.



אם לא נעשה שימוש במתקן המים במשך זמן ממושך, יש לשפוך את הכוחות הראשונות כדי לקבל מים טריים.



במהלך השימוש הראשון, יהיה עליך להמתין כ-24 שעות להתקררות המים. הוצא את הכוס זמן קצר לאחר הלחיצה על ההדק.

3- הצעות לפתיחת בקבוק יין לפני הטעימה:

כ-10 דקות לפני ההגשה
 כ-10 דקות לפני ההגשה
 כ-30 עד 60 דקות לפני ההגשה

יין לבן
 יין אדום צעיר
 יין אדום סמיך ועתיק

4- לכמה זמן ניתן לשמור בקבוק פתוח?

בבקבוקי יין שלא התרוקנו עד הסוף יש לסגור היטב בפקק וניתן לשמור אותם במקום קר ויבש לאורך פרקי הזמן הבאים:

יין לבן	יין אדום	
3 עד 5 ימים	4 עד 7 ימים	בקבוק מלא 75%
2 עד 3 ימים	3 עד 5 ימים	בקבוק מלא 50%
יום אחד	יומיים	פחות מ-50%

5.18 (בחלק מהדגמים)

5.19 לשימוש במתקן מים

לפני שאתה משתמש במקרר בפעם הראשונה ולאחר החלפת מסנן המים, מים עלולים לטפטף ממתקן המים. כדי למנוע טפטוף או נזילה של מים ממתקן המים, הוצא את האוויר מהמערכת על ידי הזרמת 5-6 גלוני (כ-20 ליטר) מים דרך מתקן המים לפני השימוש בפעם הראשונה, ובכל פעם שאתה מחליף את מסנן המים. פעולה זו תוציא אוויר שנלכד במערכת ותעצור את הנזילה ממתקן המים. תידרש בדיקת מצב המחבר ועד כמה צינור המים ישר בחלקה האחורי של היחידה, אם קיימת חסימה בזרימת המים.



לאחר חיבור המקרר למקור המים או החלפת מסנן המים, שטוף את מערכת המים. השתמש במכל חזק כדי ללחוץ על ידית מתקן המים ולהחזיק אותה לחוצה למשך 5 שניות, ולאחר מכן שחרר אותה למשך 5 שניות. חזור על הפעולה עד שהמים יתחילו לזרום. לאחר שהמים מתחילים לזרום, המשך ללחוץ ולשחרר את דוושת מתקן המים (5 שניות לחיצה ו-5 שניות שחרור), עד שיצאו בסך הכול 4 גלונים (15 ליטרים). פעולה זו תשטוף את האוויר מהמסנן וממערכת הזרמת המים, ותכני את מסנן המים לשימוש. ייתכן שבחלק ממשקי הבית תידרש שטיפה נוספת. לאחר שהאוויר יצא מהמערכת, המים עלולים להיפלט אל מחוץ למתקן. הנח למקרר להתקרר ולקרר את המים במשך 24 שעות. הזרם מים במידה מספקת כל שבוע כדי לשמור על זרימת מים טריים.

אם נזלו ממתקן המים מספר טיפות מים בלבד לאחר שמזגת מים, זוהי תופעה רגילה.



לאחר 5 דקות של הזרמת מים רציפה, מתקן המים יפסיק להזרים מים כדי למנוע הצפה. כדי להמשיך בהזרמת המים, לחץ שוב על דוושת מתקן המים.



5.17 תא מרתף היינות

(תכונה זו היא אופציונלית)

1 – מלא את תא המרתף שלך

מרתף היינות נבנה באופן שיוכל להכיל עד 28 בקבוקים בחזית ועוד 3 בקבוקים נגישים באמצעות מדף טלסקופי. כמויות מרביות מוצהרות אלה ניתנות לצורך מידע בלבד, והן תואמות לבדיקות שנערכו בבקבוק "יין בורדו 75 סנטיליטר" רגיל.

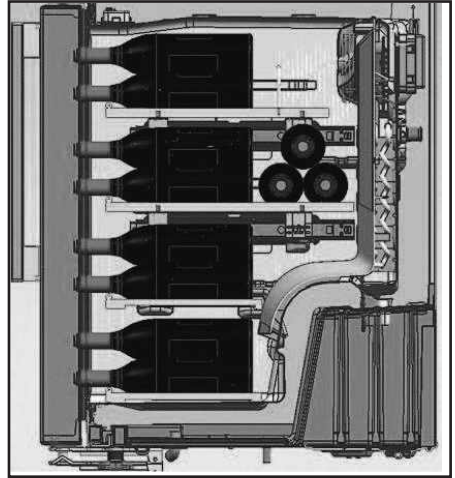
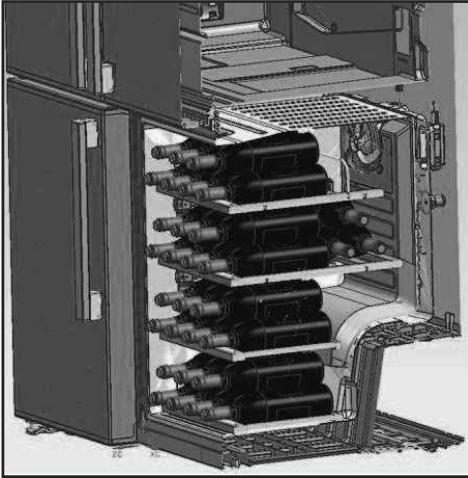

2- טמפרטורה אופטימלית מוצעת להגשה

עצתנו: אם אתה מעררב סוגי יינות שונים, בחר טמפרטורת סביבה בגובה 12°C צלזיוס, בדיוק כמו במרתף אמיתי. לגבי יין לבן, שיש להגיש בטמפרטורות שבין 6°C ל-10°C צלזיוס, שקול להכניס את הבקבוקים למקרר 1/2 שעה לפני ההגשה, ניתן יהיה להחזיק את הבקבוקים במקרר בטמפרטורה המועדפת. לגבי יין אדום, הוא יתחמם לאט לטמפרטורת החדר בעת ההגשה.

יין בורדו מובחר - אדום	16-17°C
יין בורגונדי מובחר - אדום	15-16°C
יין לבן יבש - יבול משובח	14-16°C
יין פירות אדום צעיר ודל אלקהול	11-12°C
יין אדום פרובנס, יין צרפתי	10-12°C
יין לבן יבש ויין כפרי אדום	10-12°C
יין לבן כפרי	8-10°C
שמפניה	7-8°C
יין לבן מתוק	6°C

יגולנא וועש עימשמש תוינשה לילצל סימודש
הלקתל הביס הניא אוהו, ילמרון רבדה

5.15 אור כחול

(בחלק מהדגמים)

תאי הירקות והפירות של המקרר מוארים
בתאורה כחולה. מצרכי מזון שמאוחסנים בתא
הירקות ופירות ממשיכים לעבור פוטוסינתזה
באמצעות אור באורך גל כחול, והודות לכך
טריותם נשמרת ותכולת הוויטמינים שלהם
גדלה.

5.16 מסנן ריחות

מסנן ריחות בתעלת האוויר של תא הקירור מונע
התפתחות של ריחות לא נעימים במקרר.

1-איטום מסופק כאשר המכסים על הדלת לו-
חצים על שטח אזור האמצע הניתן להזזה בזמן
שדלתות התא סגורות.

הביס 2-אחרת לכך שהמקרר מצויד באזור
אמצע ניתן להזזה היא שהוא מגדיל את הנפח
נטו של תא הקירור. אזורי אמצע סטנדרטיים
תופסים חלק מהנפח הלא שמיש במקרר.

3-אזור האמצע הניתן להזזה נסגר כאשר הדלת
השמאלית של תא המקרר נפתחת.

4-אסור לפתוח אותו באופן ידני. הוא מובל
באמצעות חלק הפלסטיק שעל הגוף כאשר
הדלת נסגרת.

5.14 תא אחסון עם בקרת קירור

רוריקה תרקב עם נוסחאה אתב שמתשהל ותינ
ותמאתה ידי לע, הצרתש בצמ לכב ררקמב
האפקה וא (2/4/6/8°C) רוריק לש תורטרפמטל
אתה תא רומשל ותינ. (-18/-20/-22/-24°C)
תדרגה וצחל תרזעב תשקובמה הרוטרפמטב

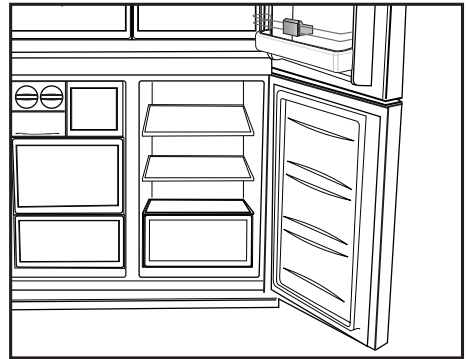

ייקה תרקב עם נוסחאה את לש הרוטרפמטה
נוסחאה את לש הרוטרפמטה תא ווכל ותינ. רור
ל-0 רוריקה תרקב עם ו-10 מעלות בנוסף
לטמפרטורות בתא הקירור ול-6- מעלות בנוסף
לטמפרטורות בתא ההקפאה. טמפרטורה של 0
מעלות משמשת לאחסון מוצרי מעדנייה לטווח
ארוך יותר, וטמפרטורה של 6- מעלות משמשת
לאחסון בשרים למשך עד שבועיים בתנאים
הקלים לפריסה.

איפקמ וא ררקמ אתל הפלחה לש הנוכחה
רוזאב אצמנש את רוריק פוג תועצמאב תשוממ
ךלהמב. ררקמה ירוחאמ (סחדמ את) רוגסה
עיליצ עמשיהל מייושע הז טנמלא לש הלעפהה

5.11 תא ירקות ופירות עם בקרת לחות (FreSHelf)

(תכונה אופציונלית)

בקרת הלחות בתא הירקות והפירות משמשת לפיקוח על ערכי הלחות של ירקות ופירות, וכך מובטחת שמירה על טריות המזון לפרק-זמן ארוך.

לגבי ירקות עלים, כגון חסה ותרד, וכן ירקות הרגישים לירידה בלחות: אנו ממליצים להכניס אותם לתא הירקות והפירות במצב מאוזן ככל האפשר, ולא במצב מאונך על גבי השורשים שלהם.

בזמן החלפת הירקות, יש להביא בחשבון את המשקל הסגולי שלהם. יש למקם את הירקות הכבדים והקשים בתחתית תא הירקות והפירות, ואת הירקות הקלים והרכים בחלק העליון שלו. אסור בשום אופן להשאיר את הירקות בשקיות פלסטיק בתוך תא הירקות והפירות. אם הם יישארו בשקיות פלסטיק, הם יירקבו תוך זמן קצר. אם מטעמי גהות אינך מעוניין במגע בין סוגים שונים של ירקות, השתמש בנייר "נושם" או בחומר דומה במקום בשקיות פלסטיק. אל תכניס אגסים, משמשים, אפרסקים וכו', במיוחד פירות שמשחררים כמויות גדולות של אתילן, בתוך אותו תא ירקות ופירות יחד עם פירות וירקות אחרים. גז האתילן המשתחרר מפירות אלו גורם לפירות להבשיל מהר יותר ולהירקב תוך פרק-זמן קצר.

5.12 מגש ביצים

ניתן להתקין את מגש הביצים במדף המבוקש בדלת או בגוף המקרר. אסור בשום אופן לשמור את מגש הביצים בתא ההקפאה.

5.13 אזור אמצע ניתן להזזה

רוזאהאמצע הניתן להזזה נועד למנוע בריחה החוצה של האוויר הקר בתוך המקרר.

5.9 תא צינור

תאי צינור מאפשרים לך להכין את המזון להקפאה. ניתן להשתמש בתאים אלו גם לצורך אחסון המזון בטמפרטורה שנמוכה בכמה מעלות מזו שבתא הקירור.

ניתן להגדיל את הנפח הפנימי של המקרר באמצעות הסרה של תאי צינור:

1. משוך את התא כלפיך עד שהוא ייעצר.
2. הרם את התא לגובה של ס"מ אחד בקירוב, ומשוך אותו כלפיך עד להסרתו מהתושבת.

5.10 תא ירקות ופירות

תא הירקות והפירות של המקרר תוכנן במיוחד לשמירה על טריות הירקות מבלי לפגוע במידת הלחות שלהם. לצורך כך מוגבר בדרך כלל סחרור האוויר הקר מסביב לתא הירקות והפירות. לפני ההסרה של תא הירקות והפירות, הסר את מדפי הדלת שנמצאים מול תא הירקות והפירות.

הגדרות תא ההקפאה	הגדרות תא הקירור	הערות
-18°C	4°C	זוהי ההגדרה הרגילה המומלצת.
-20°C, -22°C או -24°C	4°C	מומלץ להשתמש בהגדרות אלו כאשר טמפרטורת הסביבה גבוהה מ-30°C.
הקפאה מהירה	4°C	השתמש בהגדרה זו אם ברצונך להקפיא מזון תוך זמן קצר. בתום התהליך, המכשיר יחזור למצב הפעולה הקודם.
-18°C או פחות	2°C	השתמש בהגדרות אלו אם לדעתך תא הקירור אינו מספיק קר בגלל שתנאי הסביבה חמים או כתוצאה מפתיחה וסגירה תכופות מדי של הדלת.

5.8 תאורה פנימית

התאורה הפנימית משתמשת בנורת LED. צור קשר עם השירות המורשה בכל מקרה שקיימת בעיה עם נורה זו.

המנורות שנעשה בהן שימוש במכשיר זה אינן מתאימות לשימוש בתאורה ביתית. השימוש המיועד של מנורה זו הוא לסייע למשתמש להציב מצרכי מזון במקרר/מקפיא באופן בטוח ונוח.

5.6 הכנסת מצרכי המזון

מדפי תא ההקפאה	מגוון של מצרכי מזון קפואים, כגון בשר, דגים, גלידה או ירקות.
מדפי תא הקירור	מזון במחבתות, צלחות מכוסות וקופסאות סגורות, ביצים (בקופסה סגורה)
מדפי הדלת בתא הקירור	מצרכי מזון ומשקאות קטנים וארוזים
תא ירקות ופירות	ירקות ופירות
תא האזור הטרי	מעדנים (מזון ארוחת בוקר, מוצרי בשר שמיועדים לצריכה תוך זמן קצר)

5.7 התרעה על דלת פתוחה

(תכונה אופציונלית)

התרעה קולית תושמע אם דלת המכשיר תישאר פתוחה למשך דקה אחת. ההתרעה תיפסק לאחר סגירת הדלת או לחיצה על אחד מהלחצנים בתצוגה (אם ישנם).

5.3 הקפאת מזון טרי

- כדי לשמור על איכות המזון, יש להקפיא אותו בהקדם האפשרי לאחר הכנסתו לתא ההקפאה. לצורך כך, השתמש בתכונת ההקפאה המהירה.
- ניתן לאחסן מצרכי מזון בתא הקירור לפרק-זמן ארוך יותר כאשר הם מוקפאים במצב טרי.
- ארוז את המזון המיועד להקפאה, וסגור את האריזה באופן שלא יאפשר חדירת אוויר.
- הקפד לארוז את המזון לפני הכנסתו למקפיא. השתמש בקופסאות, ברדידים, בניירות עמידים בלחות, בשקיות פלסטיק ובחומרי אריזה אחרים, ולא בנייר אריזה גיל.
- ציין את התאריך על כל אחת מאריזות מזון לפני ההקפאה. כך תוכל לדעת במהירות אם האריזה טרייה בכל פעם שתפתח את המקפיא. אחסן את המזון שהוכנס להקפאה ראשון בקדמת התא, כדי להבטיח שתשתמש בו ראשון.
- יש להשתמש במזון קפוא מיד לאחר הפשרתו, ואסור להקפיא אותו מחדש.
- אל תקפיא בו-זמנית כמויות גדולות מדי של מזון.

5.4 המלצות לגבי שמירת המזון הקפוא

- יש לכוון את הטמפרטורה בתא לערך של 18°C לפחות.
1. הכנס אריזות למקפיא מוקדם ככל הניתן לאחר הקנייה, מבלי לתת להן להפשר.
 2. לפני הכנסת אריזה למקפיא, ודא שהתאריכים "לשימוש עד" ו"עדיף להשתמש לפני" המצוינים על גבי האריזה טרם חלפו.
 3. ודא שאריזת המזון אינה פגומה.

5.5 מידע לגבי הקפאה עמוקה

- על פי תקני IEC 62552, המכשיר צריך להקפיא לפחות 4.5 ק"ג מזון בטמפרטורת סביבה של 25°C עד 18°C - או פחות תוך 24 שעות עבור כל 100 ל" של נפח מקרר.
- ניתן לשמור מזון לפרק-זמן ארוך רק בטמפרטורות של 18°C - או פחות.
- ניתן לשמור על טריות המזון לחודשים רבים (כאשר הטמפרטורה בהקפאה העמוקה היא 18°C - או פחות).
- אסור לאפשר למצרכי מזון המיועדים להקפאה לגעת בפריטים שכבר הוקפאו, כדי למנוע הפשרה חלקית שלהם.
- אם אתה מעוניין לשמור ירקות בהקפאה לפרק-זמן ארוך, הרתח אותם וסנן את הנוזלים. לאחר סינון המים, הכנס את הירקות לאריזות אטומות לאוויר, ואת האריזות למקפיא. אין אפשרות להקפיא מצרכי מזון כגון בננות, עגבניות, חסה, סלרי, ביצים מבושלות, תפוחי אדמה. אם תקפיא את מצרכי המזון האלו, הטעם והערך התזונתי שלהם ייפגעו. יש למנוע את התקלקלותם, כדי שלא ייצרו סיכון לבריאות אנשים.

כשאתה לוחץ על לחצן אישור, סמל המכשיר להכנת קרח דולק ברציפות במשך תהליך זה. אם אינך לוחץ על לחצן כלשהו במשך 20 שניות, הסמל והמחונן נשארים דולקים. לפיכך, המכשיר להכנת קרח כבה. כדי להפעיל שוב את המכשיר להכנת קרח, רחף מעל הסמל. סמל כיבוי מכשיר להכנת קרח יתחיל להבהב. אם אתה לוחץ על לחצן אישור, הסמל יכבה והמכשיר להכנת קרח יפעל שוב.

מציין אם מתקן קוביות הקרח מופעל או כבוי.



זרימת המים ממכל המים תיעצר בעת בחירת פונקציה זו. אולם, ניתן להוציא מהמתקן קרח שכבר קיים בו.



23. סמל איפוס מסנן

סמל זה דולק כשצריך לאפס את המסנן.

24. מחונן צלזיוס

זהו מחונן צלזיוס. כאשר מופעל ציון מעלות צלזיוס, ערכי הגדרת הטמפרטורה מוצגים בצלזיוס והסמל הרלוונטי דולק.

25. מחונן תא הג'וקר

כאשר מחונן זה פעיל, הטמפרטורה של תא הג'וקר מוצגת במחונן ערך הטמפרטורה. הערכים שהוגדרו לתא הג'וקר ישתנו בלחיצה על לחצן כוונן הטמפרטורה (4).

26. מחונן תא הקפאה

כאשר מחונן זה פעיל, הטמפרטורה של תא ההקפאה מוצגת במחונן ערך הטמפרטורה. את תא ההקפאה ניתן להגדיר ל -18, -19, -20, -21, -22, -23, -24°C / 0, -2, -4, -12°F ל-10, -8, -6. בלחיצה על לחצן כוונן הטמפרטורה (4).

9. סמל מקרר ג'וקר

כשאתה בוחר את סמל מקרר ג'וקר באמצעות לחצן (16) FN ולוחץ על לחצן אישור (17), תא הג'וקר הופך להיות תא הקירור ופועל כמקרר.

10. סמל תא ג'וקר

מראה את סמל תא הג'וקר.

11. סמל מקפיא ג'וקר

כשאתה בוחר את סמל מקפיא ג'וקר באמצעות לחצן (16) FN ולוחץ על לחצן אישור (17), תא הג'וקר הופך להיות תא ההקפאה ופועל כמקפיא.

12. תקלה בחשמל / טמפרטורה גבוהה / אזהרת שגיאה

מחונן זה יאיר בעת תקלה בחשמל, תקלות בטמפרטורה הגבוהה ובעת אזהרות שגיאה. במשך תקלות ממושכות בחשמל, ערך הטמפרטורה הגבוהה ביותר שאליה יגיע תא ההקפאה יבהב בתצוגה הדיגיטלית. לאחר בדיקת המזון הנמצא בתא ההקפאה, לחץ על הלחצן 'התראה פועלת' (19) כדי לנקות את האזהרה.

13. הגדרת מחונן צלזיוס ופרנהייט

רחף מעל מקש זה באמצעות מקש FN ובחר פרנהייט או צלזיוס באמצעות מקש אישור. כשבחרים בסוג הטמפרטורה הרלוונטית מחונן פרנהייט וצלזיוס נדלק.

14. סמל פונקציית חופשה

לחץ על מקש FN (עד שיגיע לסמל המטרייה) כדי להפעיל את פונקציית החופשה. כשאתה מרחף מעל סמל פונקציית חופשה, הוא מתחיל להבהב. לפיכך, אתה יכול להבין אם פונקציית החופשה תופעל או תושבת. בעת הלחיצה על מקש אישור, מחונן פונקציית החופשה יאיר ברציפות וכך תופעל פונקציית החופשה. לחץ על מקש אישור כדי לבטל את פונקציית החופשה. כך יתחיל מחונן פונקציית החופשה להבהב ופונקציית החופשה תבוטל.

15. מחונן פונקציית הקירור המהיר

יפעל כאשר פונקציית הקירור המהיר מופעלת.

16. לחצן FN

באמצעות לחצן זה, תוכל לעבור בין הפונקציות שברצונך לבחור. בלחיצה על מקש זה, מחונן הסמל, שאת הפונקציה שלו יש להפעיל או להשבית, יתחיל להבהב. לחצן FN מושבת

מאליו אם לא לוחצים עליו במשך 20 שניות. עליך ללחוץ על לחצן זה כדי לשנות שוב את הפונקציות.

17. לחצן אישור

לאחר הניווט אל הפונקציות באמצעות לחצן FN, כאשר הפונקציה מבוטלת באמצעות לחצן אישור, המחונן הרלוונטי יבהב. כאשר הפונקציה מופעלת, היא נשארת פעילה. המחונן ממשיך להבהב כדי להראות שהסמל פעיל.

18. לחצן פונקציית הקירור המהיר

ללחצן שתי פונקציות. לחץ על לחצן זה במהירות כדי להפעיל את פונקציית הקירור המהיר או לבטל את הפעלתו. מחונן הקירור המהיר יכבה והמוצר יחזור להגדרות הרגילות שלו.

19. אזהרת התראה פועלת

במקרה של התראת תקלה בחשמל/טמפרטורה גבוהה, לאחר בדיקת המזון שבתא ההקפאה, לחץ על הלחצן 'התראה פועלת' כדי לנקות את סמל אזהרת טמפרטורה גבוהה (12).

20. איפוס מסנן

המסנן מאופס כאשר לוחצים על הלחצן התראה פועלה (19) במשך 3 שניות. סמל איפוס מסנן כבה.

21. סמל הפונקציה Eco Fuzzy

לחץ על מקש FN (עד שיגיע לסמל של האות e) כדי להפעיל את הפונקציה eco fuzzy. כשאתה מרחף מעל סמל eco fuzzy, הוא מתחיל להבהב. לפיכך, אתה יכול להבין אם הפונקציה eco fuzzy תופעל או תושבת. כשאתה לוחץ על לחצן אישור, סמל הפונקציה Eco Fuzzy דולק ברציפות במשך תהליך זה. אם אינך לוחץ על לחצן כלשהו במשך 20 שניות, הסמל נשאר דולק. לכן, הפונקציה Eco-Fuzzy תופעל. כדי לבטל את הפונקציה eco fuzzy, רחף שוב מעל הסמל ולחץ על מקש אישור. לפיכך, סמל הפונקציה Eco Fuzzy יתחיל להבהב. אם לא תלחץ על לחצן כלשהו תוך 20 שניות, הסמל יכבה והפונקציה eco fuzzy תבוטל.

22. מחונן כיבוי מכשיר להכנת קרח

לחץ על מקש FN (עד שיגיע לסמל הקרח) כדי לכבות את המכשיר להכנת קרח. כשתרחף מעל הסמל כיבוי מכשיר להכנת קרח, תוכל להבין אם המכשיר להכנת קרח יפעל או יכבה.

5.2 לוח המחוונים

לוח המחוונים של בקרת המגע מאפשר לך לקבוע את הטמפרטורה ולשלוט בפונקציות האחרות הקשורות למוצר מבלי לפתוח את דלת המקרר. רק לחץ על הלחצנים הרלוונטיים כדי להגדיר את הפונקציות.

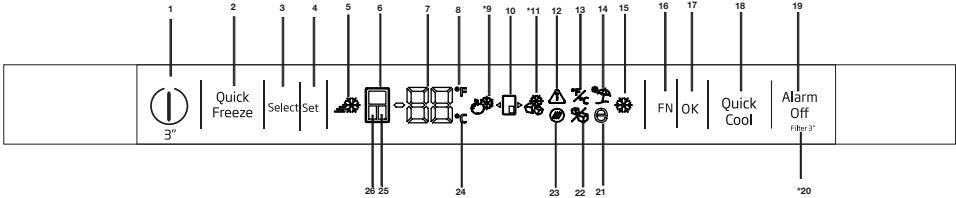

התאים בלחיצה על לחצן זה. ניתן להבין איזה תא נבחר באמצעות סמלי התאים (6, 25, 24). לפי סמל התא הדולק, נבחר אותו תא שאת ערך הטמפרטורה המוגדר שלו ברצונך לשנות. לאחר מכן, תוכל לשנות את הערך שהוגדר בלחיצה על הלחצן כוונן הטמפרטורה (4) באותו תא.

4. כוונן טמפרטורה / הנמכת טמפרטורה
כשלוחצים על לחצן זה, יורדת הטמפרטורה של התא שנבחר.

5. מחוון הקפאה מהירה
סמל זה נדלק כאשר פונקציית ההקפאה המהירה פעילה.

6. מחוון תא הקירור
כאשר מחוון זה פעיל, הטמפרטורה של תא הקירור מוצגת במחוון ערך הטמפרטורה. תא הקירור ניתן להגדיר ל, 4, 5, 6, 7, 8- 41, 42, 43, 44, 45, 46 / 1°C- ל או 2, 3, 34, 35, 36, 37, 38, 39, 40 או ל- 33°F בלחיצה על לחצן כוונן הטמפרטורה (4).

7. מחוון ערך הטמפרטורה

מציג את ערך הטמפרטורה של התא שנבחר.

8. מחוון פרנהייט

זהו מחוון פרנהייט. כאשר מופעל ציון מעלות פרנהייט, ערכי הגדרת הטמפרטורה מוצגים בפרנהייט והסמל הרלוונטי דולק.

1. פונקציה הפעלה/כיבוי
לחץ על לחצן הפעלה/כיבוי במשך 3 שניות כדי לכבות או להפעיל את המקרר.

2. לחצן פונקציית ההקפאה המהירה
לחץ על לחצן זה כדי להפעיל את פונקציית ההקפאה המהירה או לבטל את הפעלתה. כאשר אתה מפעיל את הפונקציה, תא ההקפאה יתקרר ויגיע לטמפרטורה נמוכה מהערך שהוגדר.

	השתמש בפונקציית ההקפאה המהירה כשאתה רוצה להקפיא במהירות את המזון המונח בתא ההקפאה. אם ברצונך להקפיא כמויות גדולות של מזון טרי, הפעל פונקציה זו לפני שתכניס את המזון למוצר.
--	--

	אם אינך רוצה לבטל אותה, התכונה 'הקפאה מהירה' תבטל אוטומטית כעבור 4 שעות לכל היותר או כאשר תא הקירור יגיע לטמפרטורה הרצויה.
--	--

	לא ניתן לשחזר פונקציה זו לאחר הפסקת חשמל.
--	---

3. לחצן בחירה

השתמש בלחצן זה כדי לבחור את התא שאת הטמפרטורה שלו ברצונך לשנות. עבור בין הנתונים במדריך למשתמש זה הם נתונים כלליים, וייתכן שהם לא יתאימו בדיוק למכשיר הנמצא ברשותך. אם החלקים המצוינים בו אינם קיימים במכשיר שרכשת, אז הם תקפים לגבי דגמים אחרים.



הנתונים במדריך למשתמש זה הם נתונים כלליים, וייתכן שהם לא יתאימו בדיוק למכשיר הנמצא ברשותך. אם החלקים המצוינים בו אינם קיימים במכשיר שרכשת, אז הם תקפים לגבי דגמים אחרים.

הפעלת המכשיר

מצב שבת: (תכונה אופציונלית)

לחץ על לחצן 'קירור מהיר' במשך 3 שניות כדי להפעיל או להשבית את מצב שבת. כאשר מופעל מצב שבת, לחצני התצוגה, ההתראה, פתיחת דלת או אור לא יפעלו:

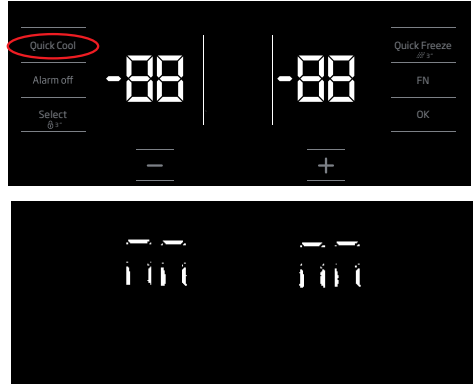

אם המשתמש אינו מבטל את מצב שבת, המקרר יבטל אותו אוטומטית תוך 76 שעות.

והגדלת הערך המוגדר (19) של התא. אם לא תלחץ על לחצן הבחירה תוך 20 שניות, סמלי התא יכבו. יש ללחוץ על מקש זה כדי לבחור תא שוב.

32. כיבוי התרעה

במקרה של הפסקת חשמל או התרעה על טמפרטורה גבוהה, אחרי בדיקת המזון בתא ההקפאה לחץ על כפתור כיבוי ההתרעה כדי לנקות את האזרה.

33. לחצן פונקציית קירור מהיר

הלחצן משמש להפעלה של שתי פונקציות. כדי להפעיל או להשבית את פונקציית הקירור המהיר, לחץ עליו לחיצה קצרה. מחוון הקירור המהיר יכבה, והמכשיר יחזור להגדרות הרגילות.

<p>השתמש בפונקציית הקירור המהיר כאשר יש צורך בקירור מהיר של המזון המוכנס לתא הקירור. אם ברצונך לקרר כמויות גדולות של מזון טרי, הפעל את הפונקציה לפני הכנסת המזון למכשיר.</p>	
<p>אם לא תכבה את הפונקציה באופן יזום, הקירור המהיר יכבה מאליו כעבור 8 שעות או ברגע שהטמפרטורה המבוקשת תושג בתא הקירור.</p>	

<p>אם תלחץ על לחצן הקירור המהיר שוב ושוב במרווחים קצרים, ההגנה על המעגל האלקטרוני תופעל והמדחס לא יתחיל לפעול מיד.</p>	
--	--

<p>במקרה של הפסקת חשמל, לאחר חידוש פעולת המכשיר פונקציה זו אינה נשמרת בזיכרון ומופעלת מחדש.</p>	
---	---

34. 1 מחוון 'טמפרטורת ג'וקר'

ערכי הטמפרטורה שנקבעו עבור תא הג'וקר יוצגו.

34. 2 מחוון הטמפרטורה של תא קירור היינות

ערכי הטמפרטורה שנקבעו עבור תא קירור היינות יוצגו.

25. הסמל 'מקרר ג'וקר'

כאשר תבחר את הסמל 'מקרר ג'וקר' בעזרת הלחצן FN ותלחץ על מקש האישור, תא הג'וקר הופך לתא קירור ופועל כמקרר.

26. מחוון צלזיוס

זהו מחוון צלזיוס. כאשר מחוון הצלזיוס פעיל, ערכי הטמפרטורה שנקבעו מוצגים בצלזיוס והסמל המתאים מואר.

27. לחצן הקטנת הערך

בחר את התא המתאים בעזרת לחצן הבחירה. סמל התא המייצג את התא הרלוונטי יתחיל להבהב. אם תלחץ על לחצן הקטנת הערך תוך כדי כך, הערך המוגדר יקטן. אם תמשיך ללחוץ עליו, בשלב מסוים הערך המוגדר יחזור לערך הראשון.

28. סמל יעד שינוי הטמפרטורה

מציין את התא שבו יש לשנות את הטמפרטורה. כאשר סמל יעד שינוי הטמפרטורה מתחיל להבהב, המשמעות היא שהתא הרלוונטי נבחר.

29. סמל יעד שינוי הטמפרטורה

מציין את התא שבו יש לשנות את הטמפרטורה. כאשר סמל יעד שינוי הטמפרטורה מתחיל להבהב, המשמעות היא שהתא הרלוונטי נבחר.

30. נעילת מקשים

לחץ על כפתור נעילת המקשים ברציפות למשך 3 שניות. סמל נעילת המקשים יידלק, והמצב 'נעילת מקשים' יופעל. הכפתורים אינם מתפקדים כאשר המצב 'נעילת מקשים' פעיל. לחץ על כפתור נעילת המקשים ברציפות שוב למשך 3 שניות. סמל נעילת המקשים יכבה והמצב 'נעילת מקשים' יסתיים. לחץ על הכפתור **נעילת המקשים** אם ברצונך למנוע את שינוי הגדרת הטמפרטורה של המקרר.

31. לחצן הבחירה

השתמש בלחצן זה כדי לבחור את התא שבו ברצונך לשנות את הטמפרטורה. החלף בין תאים באמצעות לחיצה על לחצן זה. תוכל לדעת איזה תא נבחר עפ"י סמלי התאים (7, 17, 18, 20, 28 ו-29). בהתאם לסמל התא שמהבהב ייבחר התא שבו ברצונך לשנות את הטמפרטורה. אז תוכל לשנות את הערך המוגדר באמצעות לחיצה על לחצני הקטנת הערך המוגדר (27)

15. מחוון צלזיוס

זהו מחוון צלזיוס. כאשר מחוון הצלזיוס פעיל, ערכי הטמפרטורה שנקבעו מוצגים בצלזיוס והסמל המתאים מואר.

16. לחצן אישור

לאחר הניווט בין הפונקציות באמצעות הלחצן FN, כאשר הפונקציה מבוטל באמצעות לחצן האישור, הסמל הרלוונטי והמחווני יבהבו. כאשר הפונקציה פעילה, הוא נשאר דולק. המחווני ימשיך להבהב כדי לתת חייוני על כך שהסמל דולק.

17. סמל יעד שינוי הטמפרטורה

מציין את התא שבו יש לשנות את הטמפרטורה. כאשר סמל יעד שינוי הטמפרטורה מתחיל להבהב, המשמעות היא שהתא הרלוונטי נבחר.

18. סמל יעד שינוי הטמפרטורה

מציין את התא שבו יש לשנות את הטמפרטורה. כאשר סמל יעד שינוי הטמפרטורה מתחיל להבהב, המשמעות היא שהתא הרלוונטי נבחר.

19. לחצן הגדלת הערך

בחר את המתאים בעזרת לחצן הבחירה. סמל התא המייצג את התא הרלוונטי יתחיל להבהב. אם תלחץ על לחצן הגדלת הערך תוך כדי כך, הערך המוגדר יוגדל. אם תמשיך ללחוץ עליו, בשלב מסוים הערך המוגדר יחזור לערך הראשון.

20. סמל יעד שינוי הטמפרטורה

מציין את התא שבו יש לשנות את הטמפרטורה. כאשר סמל יעד שינוי הטמפרטורה מתחיל להבהב, המשמעות היא שהתא הרלוונטי נבחר.

21. כיוון של מחוון הצלזיוס והפרנהייט

עבור מעל למקש זה באמצעות המקש FN, ובחר את האפשרות פרנהייט וצלזיוס בעזרת מקש האישור. לאחר הבחירה של סוג יחידות הטמפרטורה המתאים, מחוון הפרנהייט והצלזיוס יודלק.

22. סמל כיבוי מתקן הקרח

לחץ על המקש FN (עד שיוצג סמל הקרח והשורה התחתונה) כדי לכבות את מתקן הקרח. סמל כיבוי מתקן הקרח ומחוון פונקציית מתקן הקרח יתחילו להבהב כאשר תעבור מתקן הקרח כדי שתוכל לדעת אם מתקן הקרח יופעל או יכובה. אם תלחץ על לחצן האישור, סמל מתקן הקרח יואר בקביעות והמחוון ימשיך להבהב.

תוך כדי כך. אם לא תלחץ על שום לחצן תוך 20 שניות, הסמל והמחוון יישארו דולקים. כתוצאה מכך, מתקן הקרח יכובה. כדי להפעיל את מתקן הקרח מחדש, עבור מעל לסמל והמחוון. כתוצאה מכך, הסמל והמחוון של כיבוי מתקן הקרח יתחילו להבהב. אם לא תלחץ על שום לחצן תוך 20 שניות, הסמל והמחוון יכבו וכתוצאה מכך מתקן הקרח יופעל מחדש.



מציין אם מתקן הקרח פועל או כבוי.



אם תבחר פונקציה זו, זרימת המים ממכל המים תיעצר. בכל אופן, ניתן להוציא ממתקן הקרח את הקרח שכבר יוצר.

23. סמל הפונקציה Eco fuzzy

לחץ על המקש FN (עד שיוצג סמל האות 'e' והשורה התחתונה) כדי להפעיל את ה-Eco fuzzy. כאשר תעבור מעל לסמל Eco fuzzy ומחוון הפונקציה Eco fuzzy, הם יתחילו להבהב. באופן זה תוכל לדעת אם הפונקציה Eco fuzzy תופעל או תושבת. אם תלחץ על לחצן האישור, סמל הפונקציה Eco fuzzy יואר בקביעות והמחוון ימשיך להבהב תוך כדי כך. אם לא תלחץ על שום לחצן תוך 20 שניות, הסמל והמחוון יישארו דולקים. כתוצאה מכך, הפונקציה Eco fuzzy תופעל. כדי לבטל את הפונקציה Eco fuzzy, עבור שוב מעל לסמל המחוון ולחץ על מקש האישור. כתוצאה מכך, המחוון וסמל הפונקציה Eco fuzzy יתחילו להבהב. אם לא תלחץ על שום לחצן תוך 20 שניות, הסמל והמחוון יכבו והפונקציה Eco fuzzy תבוטל.

24. סמל פונקציית החופשה

לחץ על המקש FN (עד שיוצג סמל המטרייה והשורה התחתונה) כדי להפעיל את פונקציית החופשה. כאשר תעבור מעל לסמל פונקציית החופשה ומחוון פונקציית החופשה, הם יתחילו להבהב. באופן זה תוכל לדעת אם פונקציית החופשה תופעל או תושבת. אם תלחץ על לחצן האישור, סמל פונקציית החופשה יואר בקביעות, וכתוצאה מכך פונקציית החופשה תופעל. המחווני ימשיך להבהב תוך כדי כך. לחץ על מקש האישור כדי לבטל את פונקציית החופשה. כתוצאה מכך, המחוון וסמל פונקציית החופשה יתחילו להבהב ופונקציית החופשה תבוטל.

1. מחוון פונקציית קירור מהיר

נדלק כאשר פונקציית הקירור המהיר פעילה.

2. מחוון טמפרטורה בתא הקירור

מציג את הטמפרטורה בתא הקירור. ניתן לבחור את הערכים 1, 2, 3, 4, 5, 6, 7, 8 ו-1.

3. מחוון פרנהייט

זהו מחוון פרנהייט. כאשר מחוון הפרנהייט פעיל, ערכי הטמפרטורה שנקבעו מוצגים בפרנהייט והסמל המתאים מואר.

4. נעילת מקשים

לחץ על כפתור נעילת המקשים ברציפות למשך 3 שניות. סמל נעילת המקשים

יידלק, והמצב 'נעילת מקשים' יופעל. הכפתורים אינם מתפקדים כאשר המצב 'נעילת מקשים' פעיל. לחץ על כפתור נעילת המקשים ברציפות שוב למשך 3 שניות. סמל נעילת המקשים יכבה והמצב 'נעילת מקשים' יסתיים.

לחץ על כפתור נעילת המקשים אם ברצונך למנוע את שינוי הגדרת הטמפרטורה של המקרר.

5. הפסקת חשמל / טמפרטורה גבוהה / התרעה על שגיאה

מחוון זה נדלק במקרה של הפסקת חשמל, תקלות המובילות לטמפרטורה גבוהה והתרעות על שגיאות. במהלך הפסקות חשמל ארוכות, הערך המרבי שאליו מגיעה הטמפרטורה בתא ההקפאה מהבהב בתצוגה הדיגיטלית. ודא שהמזון נמצא בתא ההקפאה, ולאחר מכן לחץ על כפתור כיבוי ההתרעה כדי לנקות את האזרה.

אם המחוון נדלק, היעזר בסעיף "פתרונות מומלצים לטיפול בתקלות" במדריך שברשותך.

6. סמל איפוס מסנן

סמל זה נדלק כאשר נחוץ לאפס את המסנן.

7. סמל יעד שינוי הטמפרטורה

מציין את התא שבו יש לשנות את הטמפרטורה. כאשר סמל יעד שינוי הטמפרטורה מתחיל להבהב, המשמעות היא שהתא הרלוונטי נבחר.

8. הסמל 'מקפיא ג'וקר'

עבור מעל לסמל 'מקפיא ג'וקר' בעזרת הלחצן FN. הסמל יתחיל להבהב. אם תלחץ על מקש האישור, סמל המקפיא של תא הג'וקר יידלק, והתא יפעל ממקפיא.

9. מחוון טמפרטורה בתא ההקפאה

מציג את הטמפרטורה בתא הקירור. ניתן לבחור את הערכים 18, 19, 20, 21, 22, 23 ו-24.

10. מחוון פונקציית הקפאה מהירה

נדלק כאשר פונקציית ההקפאה המהירה פעילה.

11. מחוון פרנהייט

זהו מחוון פרנהייט. כאשר מחוון הפרנהייט פעיל, ערכי הטמפרטורה שנקבעו מוצגים בפרנהייט והסמל המתאים מואר.

12. לחצן פונקציית הקפאה מהירה

לחץ על לחצן זה כדי להפעיל או לכבות את פונקציית ההקפאה המהירה. לאחר הפעלת הפונקציה, תא ההקפאה יקורר לטמפרטורה שנמוכה מהערך שנקבע.

<p>השתמש בפונקציית ההקפאה המהירה כאשר יש צורך בהקפאה מהירה של המזון המוכנס לתא ההקפאה. אם ברצונך להקפיא כמויות גדולות של מזון טרי, הפעל את הפונקציה לפני הכנסת המזון למכשיר.</p>	
<p>אם לא תכבה את הפונקציה באופן יזום, ההקפאה המהירה תכבה מאליה כעבור 4 שעות או ברגע שהטמפרטורה המבוקשת תושג בתא הקירור.</p>	
<p>במקרה של הפסקת חשמל, לאחר חידוש פעולת המכשיר פונקציה זו אינה נשמרת בזיכרון ומופעלת מחדש.</p>	

13. איפוס מסנן

המסנן מאופס כאשר לחצן ההקפאה המהירה נלחץ למשך 3 שניות. סמל איפוס המסנן יכבה.

14. לחצן FN

באמצעות מקש זה ניתן להחליף בין הפונקציות כדי לבחור את הפונקציה המבוקשת. לאחר הלחיצה על מקש זה, הסמל שאת הפונקציה שלו יש להפעיל או להשבית, והמחוון של סמל זה, יתחילו להבהב. הלחצן FN יושבת אם יעברו 20 שניות ללא לחיצה עליו. יש ללחוץ על לחצן זה כדי להחליף בין הפונקציות שוב.

5.1 לוח מחוונים

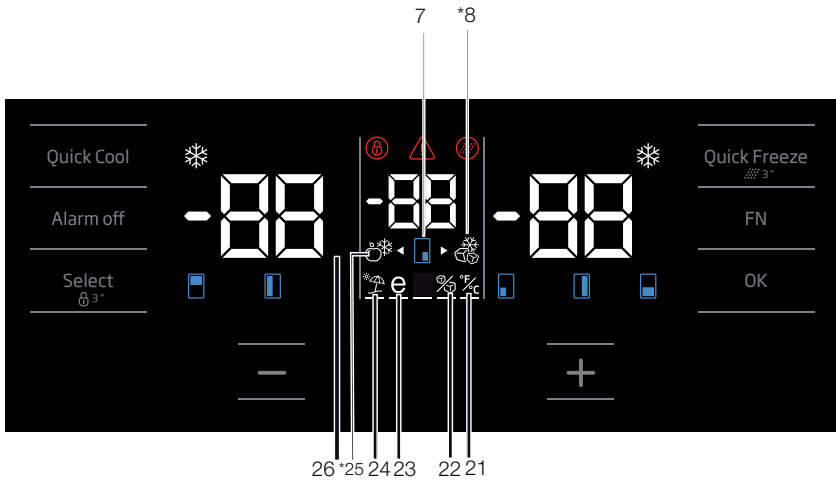
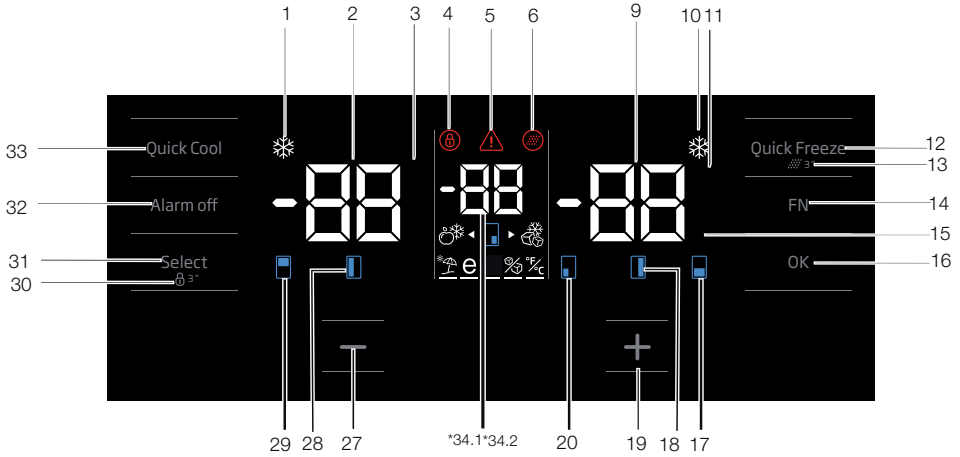

לוח מחוונים המופעל במגע מאפשר לקבוע את הטמפרטורה ולשלט בפונקציות אחרות של המקרר מבלי לפתוח את דלת המכשיר. פשוט לחץ על הכפתורים המתאימים להגדרות הפונקציה.



הנתונים במדריך למשתמש זה הם נתונים כלליים, וייתכן שהם לא יתאימו בדיוק למכשיר הנמצא ברשותך. אם החלקים המצוינים בו אינם קיימים במכשיר שרכשת, אז הם תקפים לגבי דגמים אחרים.

4.3. שימוש ראשוני

- לפני השימוש במכשיר, ודא שכל ההכנות נעשו בהתאם להנחיות המפורטות בפרקים "הנחיות חשובות לגבי בטיחות וסביבה" ו"התקנה".
- נקה את החלל הפנימי של המקרר באופן המומלץ בפרק "תחזוקה וניקוי". לפני הפעלת המקרר, ודא שהחלל הפנימי שלו יבש.
 - חבר את כבל המקרר לשקע מוארק. התאורה הפנימית נדלקת ברגע שדלת המקרר נפתחת.
 - הפעל את המקרר למשך 6 שעות מבלי להכניס לתוכו מצרכי מזון, ואל תפתח את הדלת אלא אם כן הדבר הכרחי.

<p>ברגע שהמדחס יתחיל לעבוד, אתה תשמע רעש. הנוזלים והגזים הכלואים במערכת הקירור עשויים ליצור רעש גם כאשר המדחס אינו פעיל, זוהי תופעה רגילה.</p>	
<p>השוליים הקדמיים של המקרר עשויים להיות חמים. זוהי תופעה רגילה. אזורים אלו תוכננו להישאר חמים כדי למנוע התעבות.</p>	

4.1 פעולות לחיסכון באנרגיה



חיבור המקרר למערכות שחוסכות אנרגיה מסוכן, כי הן עלולות להסב נזק למכשיר.

- אל תשאיר את דלתות המקרר פתוחות לפרק-זמן ארוך.
- אל תכניס למקרר מזון או משקאות חמים.
- אל תטעין כמות גדולה מדי למקרר.
- חסימה במערכת סחרור האוויר של המקרר תגרום לפגיעה בכושר הקירור.
- אסור להציב את המקרר במקומות החשופים לקרינת שמש ישירה. התקן את המכשיר במרחק של 30 ס"מ לפחות ממקורות חום כגון כיריים, גז, תנורים, גופי חימום וכיריים חשמליות, ובמרחק של 5 ס"מ לפחות מטוסטר אובן.
- הקפד לשמור את המזון במקרר בתוך מכלים סגורים.
- על מנת שתוכל לאחסן כמות מקסימלית של אוכל בתא ההקפאה של המקרר, יש להוציא את המגירה העליונה ולהציב אותה על גבי מדף זכוכית. צריכת החשמל הנקובה של המקרר נקבעה לאחר הוצאה של מתקן הקרח האוטומטי והמגירות העליונות, כדי לאפשר העמסה מרבית. מומלץ מאוד להשתמש במגירות התחתונות של המקרר ושל התא הרב-אזורי בזמן ההעמסה.
- כדי למנוע חסימה של זרימת האוויר, יש להימנע מהצבה של מזון בחלק הקדמי של המקרר, ובמאזורי התא הרב-אזורי. בהעמסת האוכל, יש להשאיר מרווח של 5 ס"מ לפחות מהחלק הקדמי של רשת ההגנה על המאוורר.
- הפשרת מזון קפוא בתא הקירור גם חוסכת אנרגיה וגם שומרת על איכותו.

4.2 המלצות לגבי

תא המזון הטרי

- ודא שהמזון אינו נוגע בחיישן הטמפרטורה שנמצא בתוך תא המזון הטרי.
- כדי לאפשר שמירה על טמפרטורת אחסון אידאלית בתא המזון הטרי, יש למנוע חסימה של החיישן על ידי מזון.
- אסור להכניס למכשיר מצרכי מזון או משקאות חמים.

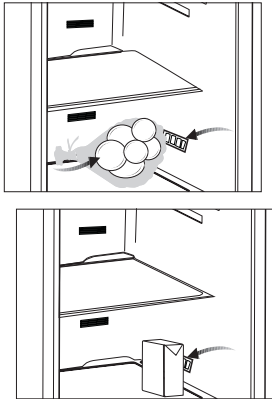

הטמפרטורה בחדר שבו נמצא המקרר צריכה להיות לפחות 10°C/50°F. מטעמי נצילות, לא מומלץ להפעיל את המקרר בטמפרטורות נמוכות יותר.



יש לנקות ביסודיות את פנים המקרר.



במקרה של הצבת שני מכשירי קירור זה לצד זה, יש להקפיד על מרווח של 4 ס"מ לפחות ביניהם.



3.4 חיבור לחשמל

קבוצת הצירים העליונה מחוברת באמצעות שלושה ברגים. - מכסה הציר מחובר אחרי חיבור הברגים. - אחר כך, מכסה הציר מחובר באמצעות שני ברגים.

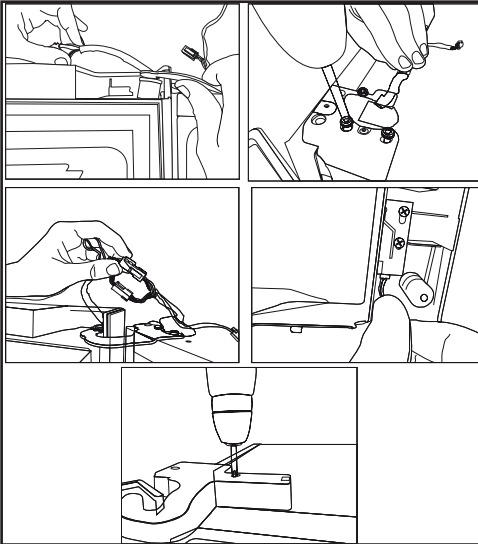

אזהרה: אסור לבצע חיבורים באמצעות כבלים מאריכים או מפצלים.



אזהרה: אם נגרם נזק לכבל החשמל, החלפת הכבל תבוצע אך ורק על ידי סוכן השירות המורשה.



במקרה של הצבת שני מכשירי קירור זה לצד זה, יש להקפיד על מרווח של 4 ס"מ לפחות ביניהם.



- החברה שלנו לא תישא באחריות לנזקים שנובעים משימוש במכשיר ללא הארקה או מחיבור חשמלי שלו בניגוד לתקנות המקומיות.
- לאחר ההתקנה, יש לוודא שתקע החשמל נגיש.
- אסור להאריך כבלים או מפצלים ללא כבלים בין המכשיר לשקע החשמל.

3.3 * כוונן הרגליים

אם המכשיר אינו יציב לאחר ההתקנה, כוונן את הרגליים הקדמיות על ידי סיבובן ימינה או שמאלה.

* אם אין במוצר תא ליינון או דלת זכוכית, אין למוצר רגליות מתכוונות אלא רק קבועות.

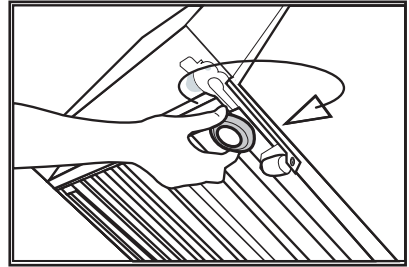
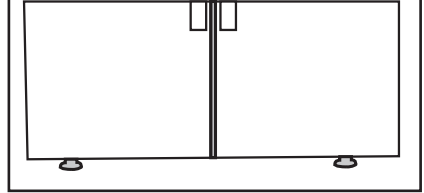

כדי לכוונן את הדלתות בציר האנכי:

שחרר את אום הקיבוע התחתונה.

סובב את אום הכוונן בהתאם למיקום הדלת (clockwise/counter-clockwise).

הדק את אום החיזוק על מנת לקבע את המיקום.

כדי לכוונן את הדלתות בציר האופקי:

שחרר את אום הקיבוע העליונה.

סובב את אום הכוונן הצדדית בהתאם למיקום הדלת (clockwise/counter-clockwise).

הדק את אום החיזוק העליונה על מנת לקבע את המיקום.

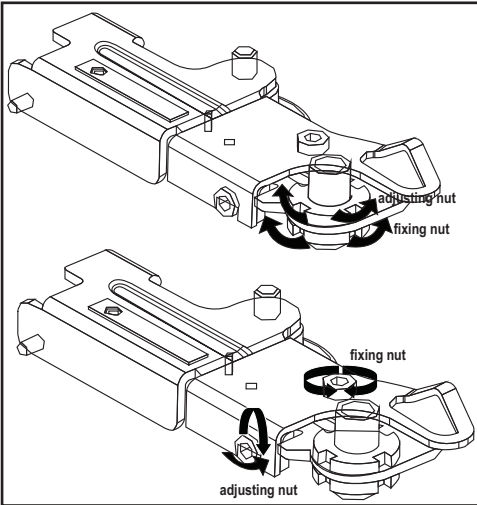

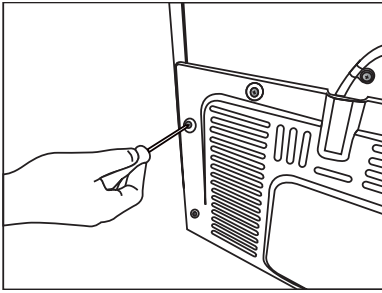

2. הרכב את שני יתדות הפלסטיק על מכסה האוורור האחורי, כמתואר בתרשים.

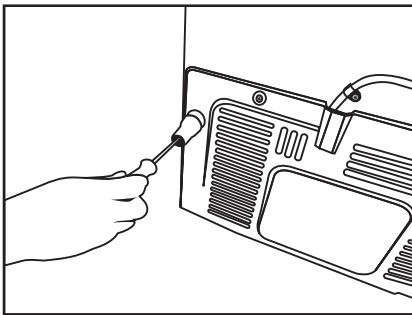

3.1 מיקום התקנה הולם

צור קשר עם שירות מורשה לצורך התקנת המכשיר. כדי להכין את המכשיר לשימוש, עיין במידע המופיע במדריך למשתמש וודא שהתקנת החשמל והמים תקינות. אם לא, התקשר לחשמלאי או טכנאי מוסמכים כדי לבצע את ההכנות הדרושות.

<p>אזהרה: היצרן לא יישא באחריות לנזקים שהסיבה להם עלולה להיות הליכים המבוצעים על ידי אנשים שלא הוסמכו לכך.</p>	
<p>אזהרה: אסור לחבר את המכשיר לחשמל בזמן ההתקנה. חיבור המכשיר עלול ליצור סיכון למוות או לפגיעה קשה!</p>	
<p>אזהרה: אם פתח הדלת בחדר שבו המכשיר אמור להיות ממוקם צר מדי והמכשיר אינו עובר דרכו, הסר את הדלת והכנס את המכשיר דרך הפתח על ידי השכבתו על הצד. אם אינך מצליח, צור קשר עם גורם השירות המוסמך.</p>	

- הצב את המכשיר על משטח מאוזן, כדי למנוע טלטלות.
- התקן את המכשיר במרחק של 30 ס"מ לפחות ממקורות חום כגון כיריים, רדיאטורים ותנורים, ובמרחק של 5 ס"מ לפחות מטוסטר אובן.
- אסור לחשוף את המכשיר לקרינת שמש ישירה, ואסור לשמור אותו במקומות לחים.
- על מנת להבטיח את יעילות הפעולה של המכשיר, יש לדאוג לאוורור הולם מסביב לו. אם המכשיר ממוקם בתוך גומחה בקיר, יש להקפיד על מרווח של 5 ס"מ לפחות מהתקרה ומהקירות.
- אין להתקין את המכשיר במקומות שבהם הטמפרטורה יכולה לרדת מתחת ל-5°C.

3.2 התקנת יתדות הפלסטיק

יתדות הפלסטיק המסופקים עם המכשיר משמשים ליצירת המרווח המיועד לסחרור האוויר בין המכשיר לקיר האחורי.

1. לצורך התקנת היתדות, הסר את הברגים מהמכשיר והשתמש בברגים המסופקים יחד עם היתדות.

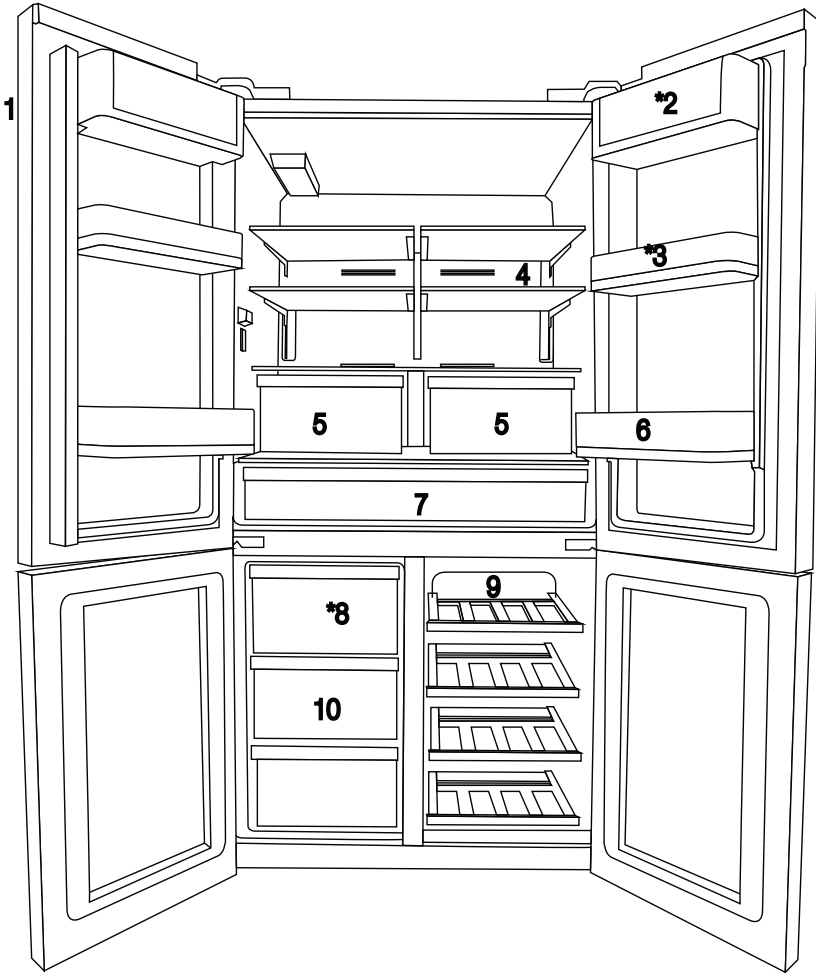

- 7- תא צינון
- 8- מגירת קוביות קרח
- 9- מדף זכוכית בתא הרב-אזורי/ מְצָנָן
- 10- מגירות תא ההקפאה
- אופציונלי

- 1- לוח הבקרה והמחוננים
- 2- מדף גבינות וחמאה
- 3- מדף דלתית הזזה 70 מ"מ
- 4- מדף זכוכית
- 5- תא ירקות ופירות
- 6- מדף לביקבוקים גדולים

הנתונים במדריך למשתמש זה הם נתונים כלליים, וייתכן שהם לא יתאימו בדיוק למכשיר הנמצא ברשותך. אם החלקים המצוינים בו אינם קיימים במכשיר שרכשת, אז הם תקפים לגבי דגמים אחרים.



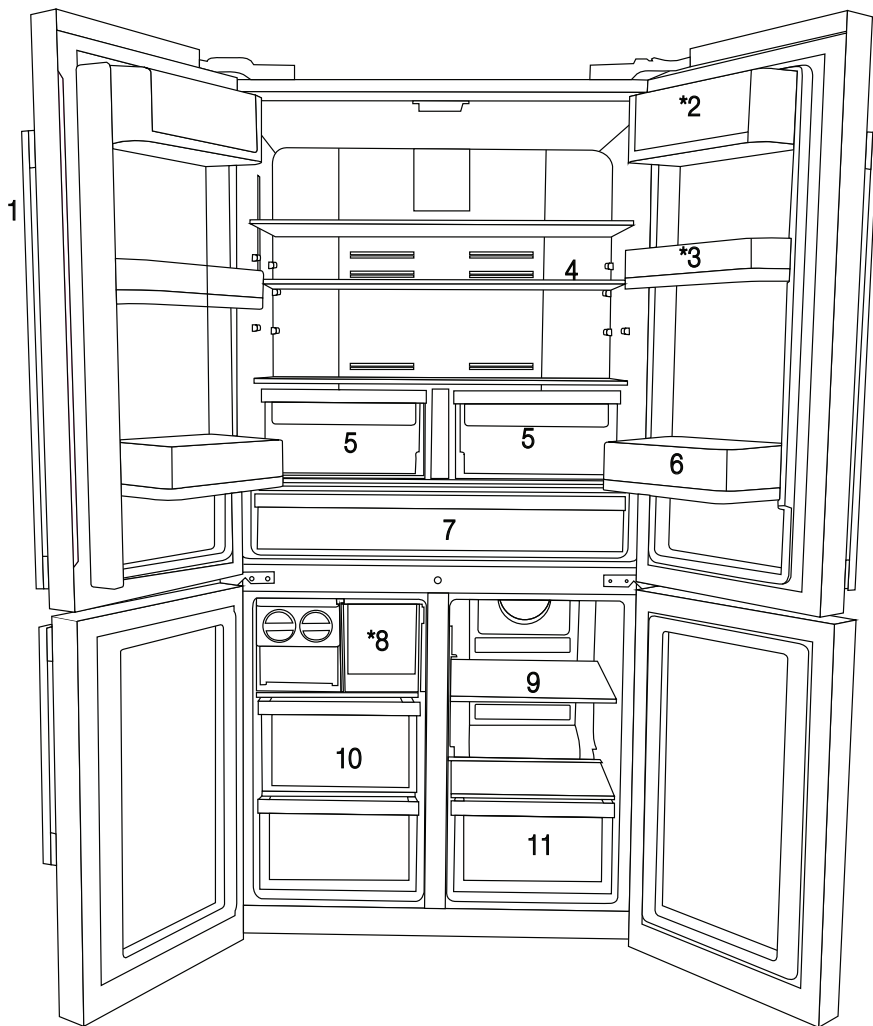

- | | |
|---------------------------------------|--------------------------|
| 7- תא צינון | 1- לוח הבקרה והמחוננים |
| 8- מגירת קוביות קרח | 2- מדף גבינות וחמאה |
| 9- מדף זכוכית בתא הרב-אזורי/ מְצַנָּן | 3- מדף דלתית הזזה 70 מ"מ |
| 10- מגירות תא ההקפאה | 4- מדף זכוכית |
| 11- מגירה בתא הרב-אזורי | 5- תא ירקות ופירות |
| אופציונלי | 6- מדף לביקבוקים גדולים |

הנתונים במדריך למשתמש זה הם נתונים כלליים, וייתכן שהם לא יתאימו בדיוק למכשיר הנמצא ברשותך. אם החלקים המצוינים בו אינם קיימים במכשיר שרכשת, אז הם תקפים לגבי דגמים אחרים.



1.4 ציות להנחיות WEEE וההשלכה לאשפה של המוצר:

מוצר זה טוען את תקנות EU WEEE (EU/2012/19). מוצר זה נושא סמל סיווג לפסולת חשמלית וציוד חשמלי (WEEE). מוצר זה יוצר עם חלקים איכותיים וחלקים וחומרים באיכות גבוהה אשר מתאימים לשימוש חוזר ומחזור. אין להשליך את פסולת המוצר יחד עם פסולת ביתית רגילה. יש להעביר את המוצר למרכז איסוף עבור מחזור ציוד חשמלי ואלקטרוני. אנא התייעץ עם הרשויות המקומיות לגבי מרכזי איסוף אלו.



1.5 ציות להנחיות RoHS

מוצר זה טוען את תקנות EU WEEE (EU/2011/65). הוא אינו כולל חומרים אסור ומסוכנים המצוינים בתקנות.

1.6 מידע לגבי האריזה

חומרי האריזה של המוצר מיוצרים מחומרים הניתנים למחזור בהתאם לתקנות איכות הסביבה הלאומיות. אין להשליך את חומרי האריזה יחד עם פסולת ביתית. יש לקחת אותם לנקודות איסוף המיועדות לחומרי אריזה, מוגדרות על ידי הרשויות המקומיות.

בהתקן שלך, השתמש תמיד בהתקן בציוד למניעת הלם מים. היוועץ בשרברבים מקצועיים אם אינך בטוח שקיימת בהתקן שלך תופעת הלם מים.

- אין להתקין את כניסת המים החמים. נקוט אמצעי זהירות אם קיים סיכון לקפיאת הצינורות. המרווח התפעולי של טמפרטורת המים יהיה בין 33°C (0.6°C) מינימום לבין 100°C (38°C) מקסימום.
- השתמש במי שתיה בלבד

1.2 שימוש מכון

- מוצר זה מעוצב עבור שימוש ביתי הוא אינו מתאים לשימוש מסחרי או ציבורי.
- יש להשתמש במוצר לאחסון מזון ומשקאות בלבד
- אין לאחסן מוצרים רגישים הדורשים טמפ' מבוקרות (חיסונים, תרופות הרגישות לחום, מוצרים רפואיים וכו') במקרר.
- היצרן לא לוקח אחריות על נזק כתוצאה משימוש לקוי.
- חלקי חילוף מקוריים יסופקו במשך 10 שנים, החל מתאריך הרכישה של המוצר

1.3 בטיחות ילדים

- הרחק את חומרי האריזה מהישג ידם של ילדים.
- אין להתיר לילדים לשחק עם מכשיר זה.
- עם דלת המוצר מכילה מנעול, הרחק את המפתח מהישג ידם של ילדים.

- חשיפת המוצר לגשם, שלג, שמש ישירה ורוח עלולים לגרום לנזק חשמלי. בעת העברת המוצר, אין למשוך בידיית הדלת. הידית עלולה להתנתק.
- המנע מלתקוע את ידיך או גופך באחד מהחלקים הנעים של המוצר.
- אין לדרוך או להישען על הדלת, המגירות או חלקים דומים של המקרר.
- זה יגרום לנפילת המוצר ולנזק לחלקיו.
- שים לב שכבל החשמל או ילכד.

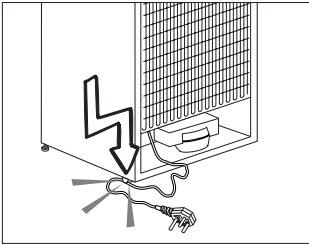
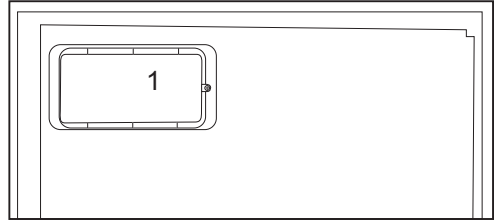
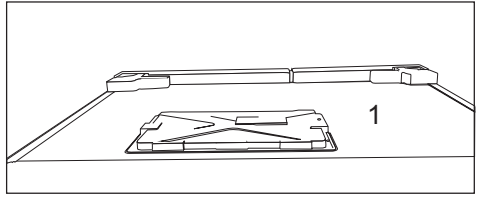

1.1.1 הזהרת HCA

במידה והמוצר מכיל מערכת קירור גז R600a, המנע מנזק למערכת הקירור ולצינורותיה בזמן השימוש וההובלה של המוצר. הגז דליק. במידה ומערכת הקירור פגומה, הרחק את המוצר ממקורות אש ואוורר את החדר



התווית על הצד השמאלי הפנימי מציינת את סוג הגז הנמצא בשימוש במוצר.

1.1.2 עבור דגמים

עם מזרקות מים

- לחץ כניסת המים הקרים יגיע ל-90 psi (ליברה לאינץ') (620 kPa) מקסימום. אם לחץ המים עובר את 80 psi (550 kPa) (ברים), השתמש בשסתום להגבלת לחץ במערכת אספקת המים. אם אינך יודע כיצד לבדוק את לחץ המים, בקש עזרה משרברב מקצועי.
- אם קיים סיכון לתופעת הלם מים

- במקרה של תפקוד לקוי, אין להשתמש במוצר, הדבר עלול לגרום להתחשמלות. צור קשר עם השירות המורשה לפני ביצוע כל פעולה.
- חבר את המוצר לשקע מוארק. העיגון צריך להיעשות על ידי חשמלאי מורשה.
- במידה ויש למוצר תאורת LED, צור קשר עם שירות מורשה לצורכי החלפה או תיקון.
- אין לגעת במוצרים קפואים עם ידיים רטובות! זה עשוי להזיק לידיים!
- אין לשים נוזלים בתוך בקבוקים או פחיות בתא המקפיא. הם עלולים להתפוצץ!
- מקם נוזלים במצב מאוזן לאחר סגירת המכסה בזהירות.
- אין לרסס חומצות דליקות ליד המוצר, הוא עלול להישרף או להתפוצץ.
- אין לאחסן חומרים דליקים ומוצרים עם גז דליק במקרר.
- אין לשים מכליות המכילות נוזלים מעל המכשיר. התזת מים על חלק מוליך חשמל עלולה לגרום להתחשמלות או שריפה.

1.1 בטיחות כללית

- חל איסור על אנשים עם מוגבלויות פיסיות, חושיות או נפשיות, וכן על ילדים, להשתמש במוצר זה ללא הדרכה מספקת. אנשים אלו יכולים להשתמש במוצר אך ורק כאשר הם תחת השגחה ומקבלים הוראות בטיחות מאדם אחראי. אין להתיר לילדים לשחק עם מכשיר זה.
- במקרה של תפקוד לקוי, נתק את התקע מהחשמל
- לאחר הניתוק, המתן לפחות חמש דקות לפני חיבורו. נתק את המכשיר מהחשמל כאשר הוא לא נמצא בשימוש אין לגעת בשקע עם ידיים רטובות! אין למשוך את כבל החשמל בשביל לנתק מהחשמל, יש תמיד להשתמש בתקע.
- אין לחבר את המקרר במידה והשקע רפוי.
- נתק את המכשיר בזמן התקנה, תחזוקה, ניקוי ותיקון.
- אם אתה הולך לא להשתמש במוצר לתקופה, נתק אותו מהחשמל והוצא כל מזון שנמצא בפנים.
- אין להשתמש בניקוי באדים או בחומרי ניקוי מאודים בשביל לנקות את המקרר ולהפשיר את הקרח בפנים. האדים עלולים לגעת באזורים חשמליים ולגרום לקצר חשמלי או התחשמלות!
- אין לשטוף את המוצר על ידי התזת מים! סיכון להתחשמלות!
- לעולם אין להשתמש במוצר במידה ובחלק העליון או התחתון של המוצר שלך יש ציור של מעגל חשמלי פתוח (הדפס של מעגל חשמלי פתוח) (1)

מקטע זה מספק את הוראות הבטיחות הדרושות כדי למנוע פציעה ונזקה לרכוש. אי ציות להוראות אלו מבטל כל סוג של אחריות על המוצר.

השימוש המיועד

	<p>אזהרה: ודא שפתחי האוורור, גם במעטפת המכשיר וגם בחלקו הפנימי, אינם חסומים.</p>
	<p>אזהרה: אסור לזרז את תהליך ההפשרה בעזרת מכשירים מכניים או באמצעים אחרים, אלא רק בדרכים שהומלצו ע"י היצרן.</p>
	<p>אזהרה: אסור לפגוע במעגל החשמלי של המקרר.</p>
	<p>אזהרה: אסור להשתמש במכשירי חשמל בתוך תאי אחסון המזון של המכשיר, אלא אם כן הם מסוג שהומלץ ע"י היצרן.</p>
	<p>אזהרה: אין לאחסן במכשיר חומרים נפיצים כמו תרסיסים עם חומר נפץ דליק.</p>

יר מיועד לשימוש ביתי ולשימושים דומים, כגון:

- אזור המטבח לעובדים, בחנויות, במשרדים ובסביבות עבודה אחרות
- אורחים במלונות, בהוסטלים ובסוגים אחרים של בתי הארחה
- צימרים
- קייטרינג ושימושים לא קמעונאיים דומים

5 הפעלת המכשיר 13

- 13 5.1 לוח מחוונים
- 18 5.2 לוח המחוונים
- 21 5.3 הקפאת מזון טרי
- 21 5.4 המלצות לגבי שמירת המזון הקפוא
- 21 5.5 מידע לגבי הקפאה עמוקה
- 22 5.6 הכנסת מצרכי המזון
- 22 5.7 התרעה על דלת פתוחה
- 22 5.8 תאורה פנימית
- 23 5.9 תא צינון
- 23 5.10 תא ירקות ופירות
- 23 5.11 תא ירקות ופירות עם בקרת לחות
- 23 (FreSHelf)
- 23 5.12 מגש ביצים
- 23 5.13 אזור אמצע ניתן להזזה
- 24 5.14 תא אחסון עם בקרת קירור
- 24 5.15 אור כחול
- 24 5.16 מסנן ריחות
- 25 5.17 תא מרתף היינות
- 26 5.18 (בחלק מהדגמים)
- 26 5.19 לשימוש במתקן מים
- 27 5.20 הזרמת מים
- 27 5.21 מתקן קוביות קרח
- 28 5.22 מתקן קוביות קרח ומכל לאחסון קרח

6 אחזקה וניקיון 29

7 פתרון בעיות 30

1 הוראות סביבה ובטיחות 3

- 3 1.1 בטיחות כללית
- 4 1.1.1 הזהרת HCA
- 4 1.1.2 עבור דגמים עם מזרקת מים
- 5 1.2 שימוש מכוון

2 המקרר 6

2 המקרר 7

3 התקנה 8

- 8 3.1 מיקום התקנה הולם
- 8 3.2 התקנת יתדות הפלסטיק
- 9 3.3 *כוונון הרגליים
- 10 3.4 חיבור לחשמל

4 הכנה 11

- 11 4.1 פעולות לחיסכון באנרגיה
- 11 4.2 המלצות לגבי תא המזון הטרי
- 12 4.3 שימוש ראשוני

לקוח יקר, אנא קרא מדריך למשתמש זה לפני השימוש במוצר!

לקוח יקר,

היינו רוצים כי תשיג את היעילות המקסימלית ממוצרנו, אשר יוצר באמצעים מודרניים עם בקרת איכות קפדנית.

לכן, אנו מייעצים לך לקרוא מדריך למשתמש זה בכללותו לפני השימוש במוצר. ומקרה שאתה מעביר את המוצר לאדם אחר, אל תשכח להעביר אותו יחד עם המדריך למשתמש.

מדריך זה יבטיח שימוש מהיר וקל במוצר.

- אנא קרא את המדריך למשתמש לפני התקנת ותפעול המוצר.
- בדוק תמיד את הוראות הבטיחות הישירות.
- ודא גישה נוחה למדריך למשתמש למען שימוש עתידי.
- אנא קרא את כל המסמכים הנוספים המסופקים עם המוצר.

שים לב כי מדריך למשתמש זה רלוונטי למספר דגמי מוצר. המדריך מציין בבירור את כל הווריאציות הרלוונטיות לדגמים השונים.

מידע חשוב וטיפים שימושיים	
סיכון חיים ורכוש	
סיכון להתחשמלות	
אריזת המוצר עשויה מחומרים הניתנים למחזור, בהתאם לחקיקה הסביבתית הלאומית.	

מדריך למשתמש

מקרר

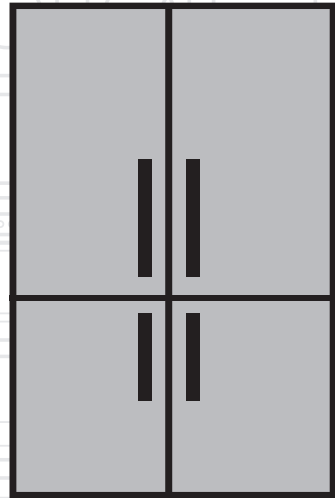

HEI

beko



57 7428 0000/AM
EN-HE



www.beko.com