

# **LAVAMAT**

## **FREEZER User Manual**

**LVF- 285**

# Index

<b>BEFORE USING THE APPLIANCE .....</b>	<b>3</b>
General warnings .....	3
Old and out-of-order fridges .....	6
Safety warnings .....	6
Installing and operating your freezer .....	7
Before using your freezer .....	8
<b>USING YOUR FREEZER .....</b>	<b>8</b>
Thermostat setting .....	8
Accessories .....	8
Making Ice cubes (Ice tray).....	8
Plastic scraper .....	9
Warnings for temperature settings.....	9
<b>ARRANGING FOOD IN THE APPLIANCE .....</b>	<b>9</b>
<b>CLEANING AND MAINTENANCE .....</b>	<b>10</b>
Defrosting .....	11
<b>TRANSPORTATION AND CHANGING OF INSTALLATION POSITION .....</b>	<b>11</b>
Repositioning the door.....	12
<b>BEFORE CALLING YOU'RE AFTER SALES SERVICE .....</b>	<b>12</b>
Tips for saving energy .....	13
<b>THE PARTS OF THE APPLIANCE AND THE COMPARTMENTS</b>	<b>14</b>



**FIRE !**

**Warning; Risk of fire / flammable materials**

## **PART 1. BEFORE USING THE APPLIANCE**

### **General warnings**

**WARNING:** Keep the ventilation openings of the Fridge Freezer clear from obstruction.

**WARNING:** Do not use mechanical devices or other means to accelerate the defrosting process, other than those recommended by the manufacturer.

**WARNING:** Do not use electrical appliances inside the food storage compartments of the appliance, unless they are of the type recommended by the manufacturer.

**WARNING:** Do not damage the refrigerant circuit.

**WARNING:** In order to avoid any hazards resulting from the instability of the appliance, it must be fixed in accordance with the following instructions:

**WARNING:** When positioning the appliance, ensure the supply cord is not trapped or damaged.

**WARNING:** Do not locate multiple portable socket-outlets or portable power supplies at the rear of the appliance.



SYMBOL ISO 7010 W021

**Warning:** Risk of fire / flammable materials

- If your appliance uses R600a as a refrigerant (this information will be provided on the label of the cooler) you should take care during transportation and installation to prevent the cooler elements from being damaged. R600a is an environmentally friendly and natural gas, but it is explosive. In the event of a leak due to damage of the cooler elements, move your fridge away from open flames or heat sources and ventilate the room where the appliance is located for a few minutes.
- While carrying and positioning the fridge, do not damage the cooler gas circuit.
- Do not store explosive substances such as aerosol cans with a flammable propellant in this appliance.

- This appliance is intended to be used in household and domestic applications such as:
  - staff kitchen areas in shops, offices and other working environments.
  - farm houses and by clients in hotels, motels and other residential type environments.
  - bed and breakfast type environments;
  - catering and similar non-retail applications.
- If the socket does not match the refrigerator plug, it must be replaced by the manufacturer, a service agent or similarly qualified persons in order to avoid a hazard.
- A specially grounded plug has been connected to the power cable of your refrigerator. This plug should be used with a specially grounded socket of 10-16 amperes. If there is no such socket in your house, please have one installed by an authorised electrician.
- This appliance can be used by children aged from 8 years and above and persons with reduced physical, sensory or mental capabilities or lack of experience and knowledge if they have been given supervision or instruction concerning use of the appliance in a safe way and understand the hazards involved. Children shall not play with the appliance. Cleaning and user maintenance shall not be made by children without supervision.
- Children aged from 3 to 8 years are allowed to load and unload refrigerating appliances. Children are not expected to perform cleaning or user maintenance of the appliance, very young children (0-3 years old) are not expected to use appliances, young children (3-8 years old) are not expected to use appliances safely unless continuous supervision is given, older children (8-14 years old) and vulnerable people can use appliances safely after they have been given

appropriate supervision or instruction concerning use of the appliance. Very vulnerable people are not expected to use appliances safely unless continuous supervision is given.

- If the supply cord is damaged, it must be replaced by the manufacturer, an authorised service agent or similar qualified persons, in order to avoid a hazard.
- This appliance is not intended for use at altitudes exceeding 2000 m.

**To avoid contamination of food, please respect the following instructions:**

- Opening the door for long periods can cause a significant increase of the temperature in the compartments of the appliance.
- Clean regularly surfaces that can come in contact with food and accessible drainage systems.
- Store raw meat and fish in suitable containers in the refrigerator, so that it is not in contact with or drip onto other food.
- Two-star frozen-food compartments are suitable for storing pre-frozen food, storing or making ice cream and making ice cubes.
- One-, two- and three-star compartments are not suitable for the freezing of fresh food.
- If the refrigerating appliance is left empty for long periods, switch off, defrost, clean, dry, and leave the door open to prevent mould developing within the appliance.

## Old and out-of-order fridges

- If your old fridge has a lock, break or remove the lock before discarding it, because children may get trapped inside it and may cause an accident.
- Old fridges and freezers contain isolation material and refrigerant with CFC. Therefore, take care not to harm environment when you are discarding your old fridges.

## Disposal of your old appliance

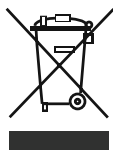

This symbol on the product or package implies that the product should not be treated as domestic waste. Instead, it should be delivered to applicable waste collection places recycling electrical and electronic equipment. You will contribute to avoid potential negative results regarding environment and human health, which will arise due to wrong waste procedure for the product by ensuring that this product is annihilated properly. Recycling materials will help natural resources be preserved. For more detailed information regarding recycling of this product, please contact local municipality, domestic waste annihilation service or the shop you have purchased the product.

Please ask your municipal authority about the disposal of the WEEE for the reuse, recycle and recovery purposes.

## Notes:

- Please read the instruction manual carefully before installing and using your appliance.  
**We are not responsible for the damage occurred due to misuse.**
- Follow all instructions on your appliance and instruction manual, and keep this manual in a safe place to resolve the problems that may occur in the future.
- This appliance is produced to be used in homes and it can only be used in domestic environments and for the specified purposes. It is not suitable for commercial or common use. Such use will cause the guarantee of the appliance to be cancelled and our company will not be responsible for the losses to be occurred.
- This appliance is produced to be used in houses and it is only suitable for cooling / storing foods. It is not suitable for commercial or common use and/or for storing substances except for food. Our company is not responsible for the losses to be occurred in the contrary case.

## Safety warnings

- Do not connect your freezer to the mains electricity supply using an extension lead.
- Do not plug in damaged, torn or old plugs.
- Do not pull, bend or damage the cord.

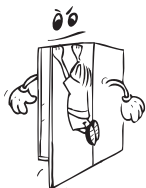

- This appliance is designed for use by adults, do not allow children to play with the appliance or let them hang off the door.
- Never touch the power cord/plug with wet hands as this could cause a short circuit or electric shock.



- Do not place glass bottles or beverage cans in the ice-making compartment as they can burst as the contents freeze.
- Do not place explosive or flammable material in your freezer. Place drinks with high alcohol content vertically in the freezer and make sure that their tops are tightly closed.
- When removing ice from the ice-making compartment, do not touch it. Ice may cause frost burns and/or cuts.
- Do not touch frozen goods with wet hands. Do not eat ice-cream or ice cubes immediately after you have taken them out of the ice-making compartment.
- Do not re-freeze frozen goods after they have melted. This may cause health issues such as food poisoning.
- Do not cover the body or top of freezer with lace. This affects the performance of your freezer.
- Secure any accessories in the freezer during transportation to prevent damage to the accessories.
- Do not use plug adapter.

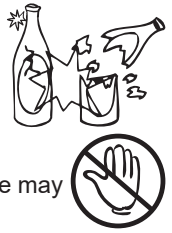

## Installing and operating your freezer

Before starting to use your freezer, you should pay attention to the following points:

- The operating voltage for your freezer is 220-240 V at 50Hz.
- We do not accept responsibility for any damages that occur due to ungrounded usage.
- Place your freezer where it will not be exposed to direct sunlight.
- Your appliance should be at least 50 cm away from stoves, gas ovens and heater cores, and at least 5 cm away from electrical ovens.
- Your freezer should never be used outdoors or exposed to rain.
- When your freezer is placed next to a deep freezer, there should be at least 2 cm between them to prevent humidity forming on the outer surface.
- Do not place heavy items on the appliance.
- Do not place anything on your freezer, and install your freezer in a suitable place so that at least 15 cm of free space is available above it.
- Use the adjustable front legs to make sure your appliance is level and stable. You can adjust the legs by turning them in either direction. This should be done before placing food in the freezer.
- Before using your freezer, wipe all parts with a solution of warm water and a teaspoon of sodium bicarbonate, then rinse with clean water and dry. Place all parts in the freezer after cleaning.
- Install the plastic distance guide (the part with black vanes at the rear) by turning it 90° (as shown in the figure) to prevent the condenser from touching the wall.
- The freezer should be placed against a wall with a free space not exceeding 75 mm.

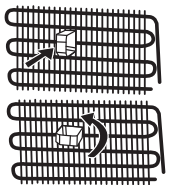

## Before using your freezer

- When using your freezer for the first time, or after transportation, keep it in an upright position for at least 3 hours before plugging into the mains. This allows efficient operation and prevents damage to the compressor.
- Your freezer may have a smell when it is operated for the first time. This is normal and the smell will fade away when your freezer starts to cool.



## PART 2. USING YOUR FREEZER

### Thermostat setting

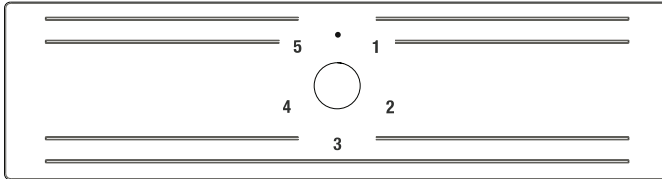

Freezer thermostat automatically regulates the inside temperature of the compartments. By rotating the knob from position “1” to “5”, colder temperatures can be obtained.

**Important note:** Do not try to rotate knob beyond 1 position it will stop your appliance.

#### Freezer Thermostat Setting;

- 1 - 2 : For short-term storage of food in the freezer compartment, you can set the knob between minimum and medium position.
- 3 - 4 : For long-term storage of food in the freezer compartment, you can set knob medium position.
- 5 : For freezing the fresh food. The appliance will run for colder temperatures.

#### Note that

- The ambient temperature, temperature of the freshly stored food and how often the door is opened, affects the temperature in the freezer compartment. If required, change the temperature setting.
- For best internal temperature the indicator in the freezer thermostat should be positioned between 2 and 4.

### Accessories

#### Making Ice cubes (Ice tray)

- Fill the ice tray with water and place in the freezer compartment.
- After the water has completely turned into ice, you can twist the tray as shown below to remove the ice cubes.

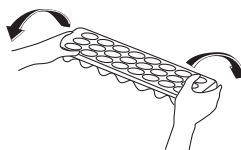
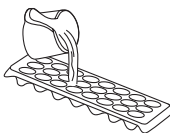



## Plastic scraper

After a period of time frost will build up in certain areas in the freezer compartment. The frost accumulated in the freezer should be removed periodically. Use the plastic scraper provided if necessary. Do not use sharp metal objects for this operation. They could puncture the refrigerator circuit and cause irreparable damage to the unit.

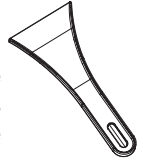

*Visual and text descriptions on the accessories section may vary according to the model of your appliance.*

## Warnings for temperature settings

- The ambient temperature, temperature of the freshly stored food and how often the door is opened, affects the temperature in the freezer. If required, change the temperature setting.
- It is not recommended that you operate your freezer in environments colder than 10°C.
- The temperature setting should be set by taking into consideration how often the freezer door is opened and closed, how much food is stored in the freezer and the environment in which and the positioning of the appliance.
- We recommend that when first using the freezer it should be left running for 24 hours uninterrupted to ensure it is completely cooled. Do not open the freezer door, or put food inside for this period.
- Your freezer has a 5 minute built in delay function, designed to prevent damage to the compressor. When power is applied to your freezer, it will begin to operate normally after 5 minutes.
- Your freezer is designed to operate in the ambient temperature intervals stated in the standards, according to the climate class stated in the information label. It is not recommended that your freezer is operated in the environments which are out of the stated temperature intervals in terms of cooling efficiency.
- This appliance is designed for use at an ambient temperature within the 10°C - 43°C range.

Climate class	Ambient Temperature (°C)
T	Between 16 and 43 °C
ST	Between 16 and 38 °C
N	Between 16 and 32 °C
SN	Between 10 and 32 °C

## **PART 3. ARRANGING FOOD IN THE APPLIANCE**

- The freezer compartment is used for freezing fresh food, for storing frozen foods for the period of time indicated on packaging and for making ice cubes.
- Do not put fresh and warm food next to frozen food as it can thaw the frozen food.
- Do not put fresh and warm foods to the freezer door shelves to be frozen. Only use the door shelves for storing frozen foods.
- While freezing fresh foods (i.e. meat, fish and mincemeat) divide them in portions you will use in a single serving.
- For storing frozen foods, the instructions shown on frozen food packages should always be followed carefully. If no information is provided, food should not be stored for more than 3 months from the purchased date.
- When buying frozen food ensure that these have been frozen at suitable temperatures and that the packing is intact.

- Frozen food should be transported in appropriate containers to maintain the quality of the food and should be returned to the freezing surfaces of the unit in the shortest possible time.
- If a package of frozen food shows the sign of humidity and abnormal swelling it is probable that it has been previously stored at an unsuitable temperature and that the contents have deteriorated.
- The storage life of frozen food depends on the room temperature, thermostat setting, how often the door is opened, the type of food and the length of time required to transport the product from the shop to your home. Always follow the instructions printed on the packaging and never exceed the maximum storage life indicated.
- While freezing food, the maximum amount of fresh food (in kg) that can be frozen in 24 hours is indicated on the appliance label.

Some recommendations have been specified on pages 10,11 and 12 for the placement and storage of your food in the deep freeze compartment.

Dairy Products	Preparation	Maximum Storing time (months)	Storing Conditions
Packet (Homogenize) Milk	In its own packet	2 - 3	Pure Milk – In its own packet
Cheese-excluding white cheese	In slices	6 - 8	Original package may be used for short storing period. It should be wrapped in foil for longer periods.
Butter, margarine	In its package	6	

	Maximum Storing time (months)	Thawing time in room temperature (hours)	Thawing time in oven (minutes)
<b>Bread</b>	4 - 6	2 - 3	4-5 (220-225 °C)
<b>Biscuits</b>	3 - 6	1 - 1,5	5-8 (190-200 °C)
<b>Pastry</b>	1 - 3	2 - 3	5-10 (200-225 °C)
<b>Pie</b>	1 - 1,5	3 - 4	5-8 (190-200 °C)
<b>Phyllo dough</b>	2 - 3	1 - 1,5	5-8 (190-200 °C)
<b>Pizza</b>	2 - 3	2 - 4	15-20 (200 °C)

<b>Meat and fish</b>	<b>Preparation</b>	<b>Maximum Storing time (month)</b>
<b>Steak</b>	Wrapping in a foil	6 - 8
<b>Lamb meat</b>	Wrapping in a foil	6 - 8
<b>Veal roast</b>	Wrapping in a foil	6 - 8
<b>Veal cubes</b>	In small pieces	6 - 8
<b>Lamb cubes</b>	In pieces	4 - 8
<b>Minced meat</b>	In packages without using spices	1 - 3
<b>Giblets (pieces)</b>	In pieces	1 - 3
<b>Bologna sausage/salami</b>	Should be packaged even if it has membrane	
<b>Chicken and turkey</b>	Wrapping in a foil	4 - 6
<b>Goose and Duck</b>	Wrapping in a foil	4 - 6
<b>Deer, Rabbit, Wild Boar</b>	In 2.5 kg portions and as fillets	6 - 8
<b>Freshwater fishes (Salmon, Carp, Crane, Siluroidea)</b>	After cleaning the bowels and scales of the fish, wash and dry it; and if necessary, cut off the tail and head.	2
<b>Lean fish; bass, turbot, flounder</b>		4
<b>Fatty fishes (Tunny, Mackarel, bluefish, anchovy)</b>		2 - 4
<b>Shellfish</b>	Cleaned and in bags	4 - 6
<b>Caviar</b>	In its package, aluminium or plastic container	2 - 3
<b>Snails</b>	In salty water, aluminum or plastic container	3

**Note:** *Frozen meat should be cooked as fresh meat after being thawed. If the meat is not cooked after being thawed, it must not be re-frozen.*

<b>Vegetables and Fruits</b>	<b>Preparation</b>	<b>Maximum Storing time (months)</b>
<b>String beans and beans</b>	Wash and cut into small pieces and boil in water	10 - 13
<b>Beans</b>	Hull and wash and boil in water	12
<b>Cabbage</b>	Cleaned and boil in water	6 - 8
<b>Carrot</b>	Clean and cut to slices and boil in water	12
<b>Pepper</b>	Cut the stem, cut into two pieces, remove the core and boil in water	8 - 10
<b>Spinach</b>	Washed and boil in water	6 - 9
<b>Cauliflower</b>	Take the leaves apart, cut the heart into pieces, and leave it in water with a little lemon juice for a while	10 - 12
<b>Eggplant</b>	Cut to pieces of 2cm after washing	10 - 12
<b>Corn</b>	Clean and pack with its stem or as sweet corn	12
<b>Apple and pear</b>	Peel and slice	8 - 10
<b>Apricot and Peach</b>	Cut into two pieces and remove the stone	4 - 6
<b>Strawberry and Blackberry</b>	Wash and hull	8 - 12
<b>Cooked fruits</b>	Adding 10 % of sugar in the container	12
<b>Plum, cherry, sourberry</b>	Wash and hull the stems	8 - 12

## PART 4. CLEANING AND MAINTENANCE

- Disconnect the unit from the power supply before cleaning.

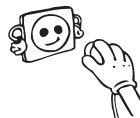

- Do not wash your freezer by pouring water on it.



- Make sure that no water enters the lamp housing and other electrical components.
- The freezer should be cleaned periodically using a solution of bicarbonate of soda and lukewarm water.

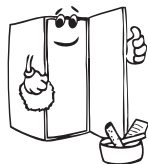

- Clean the accessories separately with soap and water. Do not clean them in the dishwasher.



- Do not use abrasive products, detergents or soaps. After washing, rinse with clean water and dry carefully. When you have finished cleaning, reconnect the plug to the mains supply with dry hands.

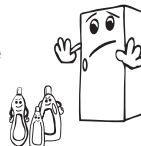

- Clean the condenser with a broom at least twice a year. This will help you to save on energy costs and increase productivity.



***! The power supply must be disconnected.***

## Defrosting

### Freezer defrosting process

- Small amounts of frost will accumulate inside the freezer, depending upon the length of time for which the door is left open or the amount of moisture introduced. It is essential to ensure that no frost or ice is allowed to form at places where it will affect the close fitting of the door seal. This might allow air to penetrate the cabinet, encouraging continuous running of the compressor. Thin frost formation is quite soft and can be removed with a brush or plastic scraper. Do not use metal or sharp scrapers, mechanical devices or other means to accelerate the defrosting process. Remove all dislodged frost from the cabinet floor. It is not necessary to switch off the appliance for the removal of this frost.
- For the removal of heavy ice deposits, disconnect the appliance from the mains supply, empty the contents into cardboard boxes and wrap in thick blankets or layers of paper to keep them cold. Defrosting will be most effective if carried out when the freezer is nearly empty and should be carried out as quickly as possible to prevent undue increase in the temperature of the contents.
- Do not use metal or sharp scrapers, mechanical devices or other means to accelerate the defrosting process. An increase in temperature of frozen food during defrosting will shorten the storage life. If the contents are well wrapped and placed in a cool area they should keep for several hours.

- Dry the inside of the compartment with a sponge or a clean cloth.
- To accelerate the defrosting process, place one or more bowls of warm water in the freezer compartment.

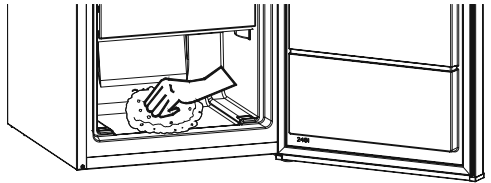

- Examine the contents when replacing them in the freezer and if some of the food has thawed out it should be eaten within 24 hours, or be cooked and re-frozen.
- After defrosting has finished clean the inside of the appliance with a solution of warm water with a little bicarbonate of soda and then dry thoroughly. Wash all removable parts in the same way and reassemble. Reconnect the appliance to the mains supply and leave for 2 to 3 hours on setting « 5 » position before introducing the food back into the freezer.

## PART 5.

## TRANSPORTATION AND CHANGING OF INSTALLATION POSITION

### Transportation and changing of Installation position

- The original packages and foamed polystyrene (PS) can be retained if required.
- During transportation, the appliance should be secured with a wide string or a strong rope. The instructions written on the corrugated box must be followed while transporting.
- Before transporting or changing the installation position, all the moving objects (ie, ice tray, scraper, drawers ...) should be taken out or fixed with bands in order to prevent them from getting damaged.

**! Carry your fridge in the upright position.**

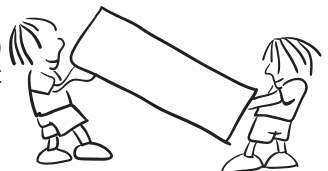

## Repositioning the door

- It is not possible to change the opening direction of your freezer door, if the door handle on your freezer is installed from the front surface of the door.
- It is possible to change the opening direction of the door on models without any handles.
- If the door opening direction of your freezer may be changed, you should contact the nearest Authorised Service Agent to have the opening direction changed.

## **PART 6. BEFORE CALLING YOU'RE AFTER SALES SERVICE**

If your freezer is not operating as expected, check the solutions listed below before calling an electrician or the after sales service.

### **What to do if your appliance does not operate:**

#### **Check that:**

- The thermostat setting is not on « • » position
- Your freezer is plugged in and switched on,
- The mains switch in your home is not switched off,
- The socket is no longer functioning. To check this, plug in an appliance that you know is working into the same socket.

### **What to do if your appliance performs poorly:**

#### **Check that:**

- You have not overloaded the appliance,
- The thermostat setting is not on « 1 » position,
- The doors are closed properly,
- There is no dust on the condenser,
- There is enough space for air circulation at the rear and side of the appliance.

### **If there is noise:**

The cooling gas which circulates in the refrigerator circuit may make a slight noise (bubbling sound) even when the compressor is not running. This is normal. If these sounds are different check that:

- The appliance is well levelled
- Nothing is touching the rear
- Nothing on or in the appliance is vibrating.

## **Recommendations**

- If the appliance is not used for long time (for example during holidays) defrost and clean the refrigerator, leaving the door open to prevent the formation of mildew and smell.
- To stop the appliance completely, unplug it from the mains socket (for cleaning and when the doors are left open).
- If the problem persists after you have followed all the instructions above, please consult the nearest Authorised Service.
- The appliance you have purchased is designed for home type use and can be used only at home and for the stated purposes. It is not suitable for commercial or common use. If the consumer use the appliance in a way that does not comply with these features, we emphasise that the producer and the dealer shall not be responsible for any repair or failure within the guarantee period.

## **Tips for saving energy**

1. Install the appliance in a cool, well ventilated room , but not in direct sunlight and not near a heat source (radiator, cooker.. etc). Otherwise use an insulating plate.
2. Allow warm food and drinks to cool down outside the appliance.
3. Cover drinks or other liquids when placing them in the appliance Otherwise humidity increases in the appliance. Therefore, the working time gets longer. Also covering drinks and other liquids helps to preserve smell and taste.
4. Try to avoid keeping the doors open for long periods or opening the doors too frequently as warm air will enter the cabinet and cause the compressor to switch on unnecessarily often.
5. Keep the covers of the different temperature compartments (crisper, chiller ...etc) closed
6. Door gasket must be clean and pliable. Replace gaskets if worn.
7. The door gasket must be clean and pliable. In case of wear, if your gasket is detachable, replace the gasket. If not detachable, you have to replace the door.



## PART 7.

# THE PARTS OF THE APPLIANCE AND THE COMPARTMENTS

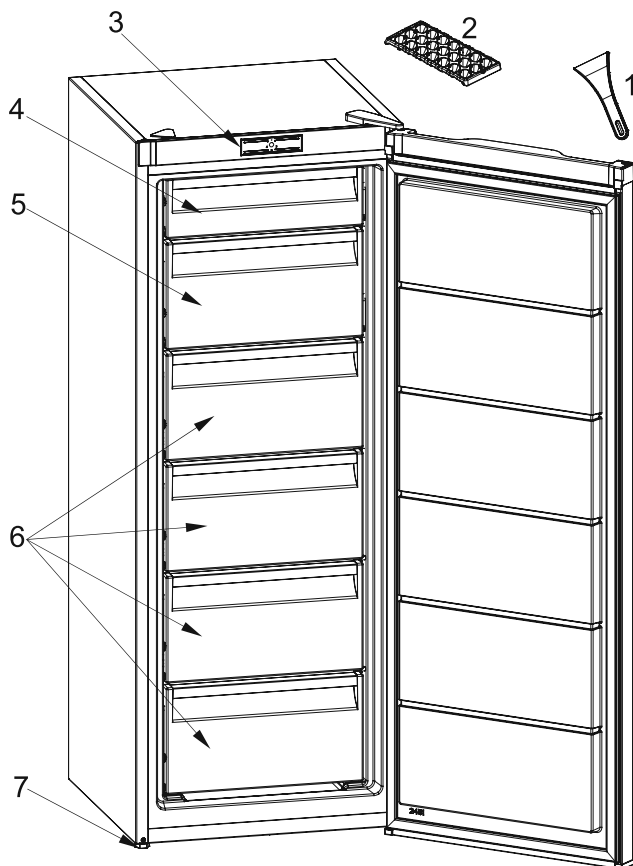

This presentation is only for information about the parts of the appliance.  
Parts may vary according to the appliance model.

1. Plastic scraper
2. Ice tray
3. Thermostat
4. Freezer upper room cover
5. Freezer bottom room cover
6. Freezer compartment drawers
7. Levelling Foot

## פרק 7 חלקי המכשיר ורכיביו

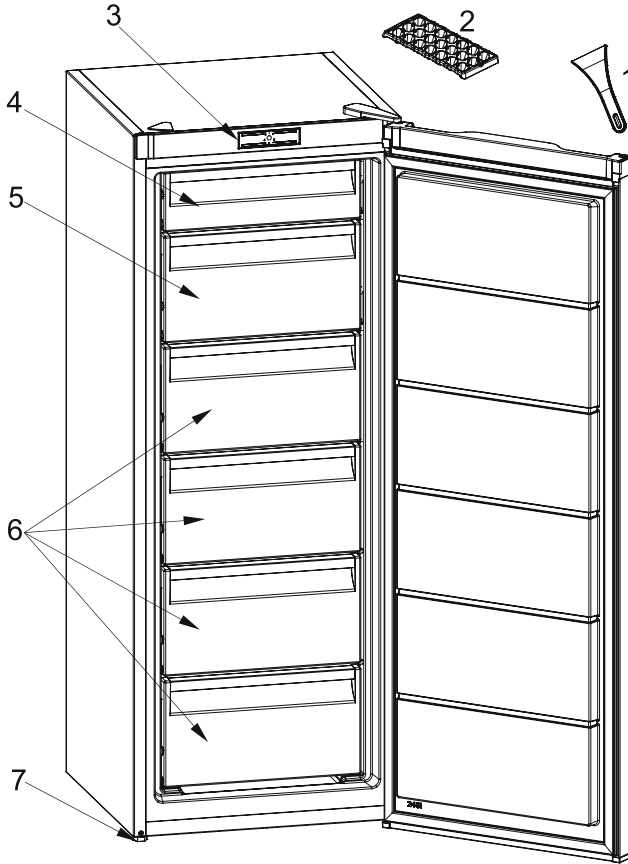

מצגת זו נועד אך ורק לתת מידע אודות חלקי המכשיר ורכיביו. החלקים עשויים להשתנות בהתאם לדגם המכשיר.

1. כלי גירוד מפלסטיק
2. תבנית קרח
3. לוח הבקרה של המקפיא
4. מכסה החלל העליון של המקפיא
5. מכסה התא התחתון של המקפיא
6. מגירות תא ההקפאה
7. רגלית כוונן

• המכשיר שקנית נועד לשימוש ביתי, וניתן להשתמש בו אך ורק בבית ולמטרות שצוינו. הוא אינו מתאים לשימוש מסחרי או המוני. אם הצרכן משתמש במכשיר בצורה המנוגדת להנחיות אלה, אנו מדגישים שהיצרן והמפיץ לא יהיו אחראים לתיקון או לתקלה כלשהם במשך תקופת האחריות.

## עצות לחיסכון באנרגיה

1. התקן את המכשיר בחדר קריר המאוורר היטב, אך ללא שמש ישירה ולא ליד מקור חום (רדיאטור, כיריים וכו'). אם לא ניתן, השתמש בלוח מבודד.
2. הנח למזון ולמשקאות חמים להתקרר מחוץ למכשיר.
3. כסה משקאות או נוזלים אחרים במכסה כשאתה מכניס אותם למכשיר, כדי למנוע את עליית הלחות במכשיר. וכן, למנוע את התארכות זמן הפעולה של המכשיר. כמו כן, כיסוי משקאות ונוזלים אחרים במכסה מסייע בשימור הריח והטעם.
4. נסה להימנע מהשארת הדלתות פתוחות לאורך זמן או מפתיחת הדלתות לעתים קרובות מדי, זאת כדי למנוע מאוויר חם להיכנס למכשיר ולגרום למדחס לפעול לעתים קרובות שלא לצורך.
5. השאר את המכסים של התאים בעלי הטמפרטורות השונות (מגירת הירקות, מגירת קירור באפס מעלות וכו'...) סגורים
6. אטם הדלת חייב להיות נקי וגמיש. החלף אטם אם התבלו.
7. אטם הדלת חייב להיות נקי וגמיש. במקרה של בלאי, אם חומר האיטום נתיק, ניתן להחליפו. אם אינו נתיק, יהיה עליך להחליף את הדלת.

## שינוי מיקום הדלת

- אין אפשרות לשנות את כיוון פתיחת הדלת של המקרר אם ידיות הדלת במקרר שלך הותקנו מהמשטח הקדמי של הדלת.
- אפשר לשנות את כיוון פתיחת הדלת בדגמים ללא ידיות.
- אם ניתן לשנות את כיוון פתיחת הדלת של המקרר שלך, עליך ליצור קשר עם נציג השירות המורשה הקרוב למקום מגוריך ולבקש לשנות את כיוון הפתיחה.

## פרק 6 לפני שתקרא לשירות שאחרי המכירה

אם המקפיא אינו עובד כראוי, ייתכן שמדובר בבעיה קלה, לכן, כדי לחסוך זמן וכסף, בדוק את הנקודות הבאות לפני שתקרא לחשמלאי.

### מה לעשות אם המכשיר אינו עובד:

#### ודא אם:

- אין אספקת חשמל,
- המתח הראשי של ביתך מנותק,
- השקע אינו מספיק. כדי לבדוק זאת, חבר לאותו שקע מכשיר שאתה יודע בוודאות שהוא תקין.

### מה לעשות אם ביצועי המכשיר גרועים:

#### ודא אם:

- לא העמסת את המכשיר יתר על המידה,
- טמפרטורת המקפיא מוגדרת ל "1".
- הדלתות סגורות הרמטית,
- אין אבק על המדחס,
- יש די מקום בדופן האחורי ובדופן הצדי.

### אם יש רעש:

- גזהקירורהזורבממערכתשלהמקררעשולשהשמייערעשקל(צ'לילבעבוע)גאמאםהמדחסאינפועל.איןמקוםלדאגה.זוהיתופעה רגילה. אם צלילים אלה שונים, ודא ש:
- המכשיר מוצג בצורה ישרה
  - אין מה שנוגע בחלק האחורי.
  - הדברים הנמצאים במכשיר רוטטים.

### הערות חשובות:

- פונקציית ההגנה על המדחס תופעל לאחר קריסות פתאומיות של מערכת החשמל או לאחר ניתוק המכשיר מהחשמל, מכיוון שהגז במערכת הקירור אינו מיוצב עדיין. המקרר יתחיל לפעול כעבור 5 דקות, אין סיבה לדאגה.
- אם לא תשתמש במקרר במשך פרק זמן ממושך (חופשות הקיץ), נתק אותו מהחשמל. נקה את המקרר על פי חלק 4 והשאר את הדלת פתוחה כדי למנוע לחות וריחות.
- אם הבעיה נמשכת לאחר שפעלת על פי ההוראות הנ"ל, פנה לנציג שירות מורשה הקרוב למקום מגוריך.

## הפשרת תא ההקפאה

### תהליך הפשרת המקפיא

• כמויות קטנות של קרח יצטברו בתוך המקפיא, בהתאם למשך הזמן שבו הדלת נשארה פתוחה או שכמות הלחות הצטברה. חשוב במיוחד לוודא שלא תתאפשר הצטברות קרח במקומות שיפריעו למנגנון הסגירה של אטם הדלת. הצטברות קרח עלולה לאפשר חדירת אוויר לארונית, בכך לגרום לפעולה בלתי פוסקת של המדחס. הקרח שנוצר דק וניתן להסירו במברשת או בכלי גירוד מפלסטיק. אין להשתמש בכלי גירוד מתכתיים או חדים, בהתקנים מכניים או באמצעים אחרים להאצת תהליך ההפשרה. הסר את כל הקרח שהשתחרר ממקומו מרצפת הארונית. להסרת קרח דק, אין צורך לכבות את המכשיר.

• להסרת משקעי קרח עבים, נתק את המכשיר מהחשמל ורוקן את תכולתו לקופסאות קרטון, ועטוף אותן בשמיכות עבות או בשכבות נייר כדי לשמור את הקור שלהם. ההפשרה תהיה יעילה אם תתבצע כשהמקפיא כמעט ריק, ויש לבצע במהירות האפשרית כדי למנוע את עלייה מופרזת של טמפרטורות של התכולה.

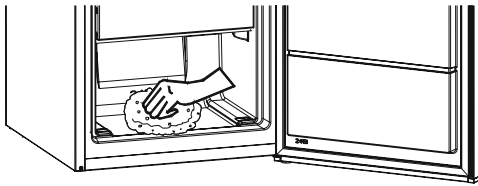

• אין להשתמש בכלי גירוד מתכתיים או חדים, בהתקנים מכניים או באמצעים אחרים להאצת תהליך ההפשרה. עליית הטמפרטורה של אריזות מזון קפואות במהלך ההפשרה תקצר את חיי האחסון. אם התכולה עטופה היטב וממוקמת באזור קר, היא אמורה להחזיק מעמד במשך מספר שעות.

• יבש את חלקו הפנימי של התא בספוגית או במטלית נקייה.

• להאצת תהליך ההפשרה, הנח קערה אחת או יותר של מים חמים בתא המקפיא.

• בדוק את התכולה בעת החזרתה למקפיא, ואם חלק מהאריזות הפשירו, יש לאכול את המזון תוך 24 שעות או לבשל אותו ולהקפואו שוב.

• עם סיום ההפשרה, נקה את החלק הפנימי בתמיסת מים חמים עם מעט סודה לשתיה ולאחר מכן יבש אותו ביסודיות. שטוף באותה דרך את כל החלקים הנשלפים והרכב אותם מחדש. חבר שוב את המכשיר לחשמל והשאר אותו במשך 2 עד 3 שעות בהגדרת מספר 5 לפני שתתחיל להכניס מזון חזרה למקפיא.

## פרק 5 משלוח ושינוי מקום

• רצוי לשמור את האריזה המקורית עם חומר הריפוד לצורך הובלה ממקום למקום (לא חובה).  
• יש להדק את המקרר באריזה עבה, רצועות או חבלים חזקים לפעול בהתאם להוראות ההובלה המצוינות באריזה להובלה ממקום למקום.

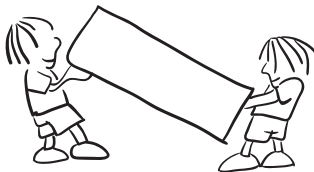

• הסר את הלקים הניידים (מדפים, אביזרים, מכלי ירקות, וכו'), או קבע אותם למקרר, כדי להגן עליהם מפני זעזועים באמצעות רצועות במהלך שינוי המקום וההובלה.

**שא את המקרר במצב אנכי.**



• הקפד לנתק את המקרר מהחשמל לפני שתתחיל לנקות אותו.



• אין לשטוף את המקרר על ידי יציקת מים עליו.



• תוכל לנגב את החלקים הפנימיים והחיצוניים במטלית לחה או בספוג בעזרת מי סבון חמים.



• הסר כל אחד מהחלקים בנפרד ונקה אותם במי סבון. אין להדיח אותם במדיח כלים.

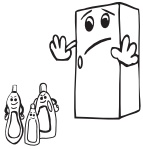

• בשום פנים ואופן אין להשתמש לניקוי בחומר דליק, נפיץ או משתך, כמו מדלל, גז או חומצה.



• עליך לנקות את המדחס במטאטא לפחות פעם בשנה כדי לגרום לחיסכון באנרגיה ולשפר ביצועים.

**ודא שהמקרר מנותק מהחשמל בזמן הניקוי.**

## אביזרים

### מגש הקרח

- מלא את מגש הקרח במים והנח אותו בתא ההקפאה.
- לאחר שהמים הפכו לגמרי לקרח, תוכל לסובב את המגש כפי שמודגם להלן כדי להוציא קוביות קרח.

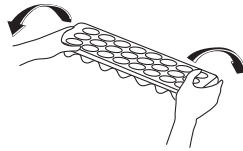
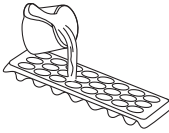

### מגרת פלסטיק



לאחר זמן מה, כפור ייבנה על חלקים של תא המקפא. יש להסיר הכפור המצטבר בתא המקפא מעת לעת. השתמש במגרת הפלסטיק המצורפת למקרר, במידה שיש צורך. אין להשתמש בחפצים חדים כלשהם בתהליך זה. אלה עלולים לנקב את המקרר ולגרום לו לנזק בלתי הפיך.

תיאורים חזותיים וכתובים בחלק של האביזרים עשויים להשתנות בהתאם לדגם המכשיר.

## פרק 3 סידור המזון במכשיר

- השימוש במקפאיאנועד לאחסון מזון בהקפאה עמוקה או מזון קפוא לפרק זמן ממושך ולהכנת קוביות קרח.
- אין להניח על מדפי דלת המקפא מזון טרי או חמים המיועד להקפאה. השתמש בהם אך ורק לאחסון מזון קפוא.
- אין להניח זה לצד זה מזון טרי וחמים ומזון קפוא מכיוון שהמזון הטרי עלול לגרום להפשרת המזון הקפוא.
- בעת הקפאת מזון טרי (כלומר, בשר, דגים ובשר טחון), חלק אותם לחלקים נפרדים כדי להשתמש בכל פעם בחלק אחד.
- **לאחסון מזון קפוא:** יש להקפיד לציית להוראות המופיעות על אריזות המזון, ואם אין מידע ספציפי, אין לאחסן מזון במקפא מעל 3 חודשים מתאריך הקנייה.
- **בעת קניית מזון קפוא** ודא שמזון זה הוקפא בטמפרטורות מתאימות ושהאריזות לא נפגמו.
- יש לשנע מזון קפוא במכלים הולמים כדי לשמר את איכות המזון ויש להחזירו למשטחי ההקפאה של היחידה במהירות האפשרית.
- אם באריזת מזון קפוא נראים סימני לחות והתנפחות חריגה, סביר להניח שהסיבה לכך היא אחסון קודם בטמפרטורה בלתי הולמת וקלקול התכולה.
- **חיי האחסון של מזון קפוא** תלויים בטמפרטורת החדר, בהגדרת התרמוסטט, בתדירות פתיחת הדלת, בסוג המזון ובמשך הזמן הדרוש להעברת המוצר מהחנות הביתה. פעל תמיד בהתאם להוראות המודפסות על האריזה, ובשום פנים ואופן אל תחרוג מחיי האחסון המרביים המצוינים על האריזה.

כיוון טרמוסטט המקרר

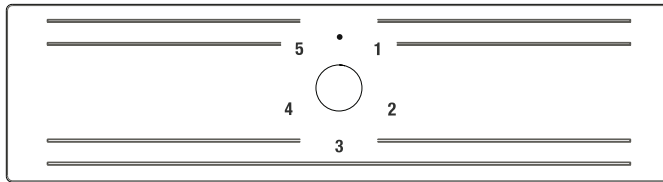

טרמוסטט המקרר מווסת בצורה אוטומטית את פנים הטמפרטורה של התא. ע"י סיבוב הכפתור מ-1 ל-5, ניתן לקבל טמפרטורה קרה יותר. בעונה הקרה, ניתן לכונן את הטמפרטורה למספר נמוך יותר על מנת להקטין את צריכת האנרגיה.

**הערה חשובה:** אם תנסה לסובב את הכפתור מעבר למצב 1, המכשיר יכבה.

- עבור אחסנה למשך זמן קצר בתא המקפיא, ניתן לכונן את הכפתור למצב בין 1 – 2.
- עבור אחסנה למשך זמן ארוך בתא המקפיא, ניתן לכונן את הכפתור בין 3 – 4.
- להקפאת מזון טרי, ניתן לכונן את התרמוסטט למצב 5.
- לאחר ההגעה לטמפרטורה הרצויה, יש להחזיר את התרמוסטט למצבו המקורי.

**אזהרות אודות כונוני טמפרטורה**

- אל תעבור לכוונן אחר לפני שתשלים כוונן נוכחי
- יש לכוונן את הטמפרטורה בהתאם לתדירות פתיחת הדלת, כמות המזון המאוחסנת במקפיא וטמפרטורת החדר שבו מוצב המקפיא.
- יש להפעיל את המקפיא עד 24 שעות בהתאם לטמפרטורת הסביבה ללא הפרעה לאחר שחובר לחשמל, כדי שיהיה קר לחלוטין.
- בפרק זמן זה, אין לפתוח את דלתות המקפיא בתדירות גבוהה, ואין להכניס אליו כמות גדולה של מזון.
- מופעלת פונקציה של דיחוי ב-5 דקות, כדי למנוע נזק למדחס של המקפיא, בזמן שמוציאים את השקע מהתקע ולאחר מכן מכניסים אותו חזרה לשקע כדי להפעיל אותו או בעת קריסת מערכת החשמל. המקפיא יתחיל לפעול כרגיל כעבור 5 דקות.
- המקפיא נועד לפעול במרווחי טמפרטורת הסביבה המצוינים בתקנים, בהתאם לסיווג האקלים המצוין בתווית המידע. מבחינת יעילות הקירור, לא מומלץ להפעיל את המקרר מחוץ לגבולות ערכי הטמפרטורה המצוינים.

• מכשיר זה נועד לשימוש בטמפרטורת הסביבה בטווח הטמפרטורות שבין 10°C לבין 43°C.

סיווג אקלימי	טמפרטורת הסביבה
T	בין 16 ל 43 (°C)
ST	בין 16 ל 38 (°C)
N	בין 16 ל 32 (°C)
SN	בין 10 ל 32 (°C)



- אין לכסות בתחרה את גוף המקרר או את חלקו העליון. כיסוי זה עלול להשפיע לרעה על ביצועי המקרר.
- קבע אביזרים כלשהם שבמקרר במהלך ההובלה כדי למנוע גרימת נזק לאביזרים.
- אין להשתמש במתאם שקע.

## • התקנת המקרר והפעלתו

לפני שתשתמש במקרר, עליך לשים לב לנקודות הבאות:



- מתח ההפעלה של המקרר הוא 220-240 וולט ב-50 הרץ.
- אין אנו לוקחים אחריות לנזקים הנגרמים עקב שימוש ללא הארקה.
- הצב את המקרר במקום שבו לא יהיה חשוף לשמש ישירה.
- יש להציב את המכשיר במרחק של לפחות 50 ס"מ מכיריים, תנורי גז, תנורי חימום, ולפחות 5 ס"מ מתנורים חשמליים.
- בשום פנים ואופן אין להשתמש במקרר מחוץ לבית או להשאיר אותו חשוף לגשם.
- כאשר המקרר מוצב ליד מקפיא בהקפאה עמוקה, יש להשאיר ביניהם מרווח של לפחות 2 ס"מ, כדי למנוע הצטברות לחות במשטח החיצוני.
- אין להניח דבר על המקרר. התקן את המקרר במקום מתאים, כך שישאר מעליו מרווח של לפחות 15 ס"מ.

- השתמש ברגליות הקדמיות המתכווננות כדי לוודא שהמכשיר עומד באופן מאוזן ויציב. תוכל לכוונן את הרגליות על ידי סיבובן לאחר הכיוונים. יש לבצע זאת לפני הכנסת המזון למקרר.
- לפני השימוש במקרר, יש לנגב את כל החלקים בתמיסה המכילה מים חמים וכפית סודה לשתייה, ולאחר מכן יש לשטוף אותם במים נקיים ולייבשם. לאחר הניקוי יש להניח את כל החלקים במקרר.

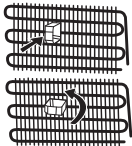

- התקן את אביזר כונון המרחק העשוי פלסטיק (החלק שבו נמצאים הסורגים השחורים בחלקו האחורי של המכשיר) על סיבוב ב-90 מעלות (כפי שמוצג באיור), כדי למנוע מצב שבו המדחס יגע בקיר.
- יש להציב את המקרר סמוך לקיר ולהשאיר מרווח מרבי של 75 מ"מ.

## לפני השימוש במקרר



- בעת השימוש במקרר בפעם הראשונה, או לאחר הובלה, הצב אותו בצורה אנכית במשך 3 שעות לפחות לפני שתחבר אותו לחשמל. בכך תאפשר פעולה יעילה של המקרר ותמנע נזק למדחס.
- ייתכן שהמקרר יפיץ ריח בהפעלתו הראשונה. זוהי תופעה רגילה, והריח יתנדף כשהמקרר יתחיל לקרר.

## מקררים ישנים ומקולקלים

- אם במקרר הישן שלך יש מנעול, שבור או הסר אותו לפני שתסלק אותו לאשפה, מכיוון שילדים עלולים להילכד בתוכו ועלולה להיגרם תאונה.
- מקררים ומקפיאים ישנים עלולים להכיל חומר בידוד וחומר קירור המכילים פחמן כלורו-פלואורי (CFC) או פחמן הידרו-פלואורי (HFC). לכן, הקפד לא לגרום נזק סביבתי כשאתה מסלק לאשפה את המקררים הישנים שלך.
- בקש את העירייה שלך פרטים לגבי סילוק פסולת של מכשירים חשמליים ואלקטרוניים (WEEE) לצורך שימוש חוזר, מחזור ושחזור.



### הערות:

- קרא בעיון את מדריך ההוראות לפני שתתקין את המכשיר ותשתמש בו. **אין אנו אחראים לנזק הנגרם עקב שימוש לקוי.**
- פעל בהתאם לכל ההוראות המופיעות במכשיר ובמדריך ההוראות ושומר את המדריך במקום בטוח, כדי שתוכל לפתור את הבעיות שעלולות להיות בעתיד.
- מכשיר זה מיוצר לצורך שימוש ביתי וניתן להשתמש בו אך ורק בסביבה ביתית ולמטרות המצוינות בו. הוא אינו מתאים לשימוש מסחרי או המוני. שימוש זה יגרום לביטול האחריות, והחברה שלנו לא תהיה אחראית להפסד כלשהו שייגרם.
- מכשיר זה מיוצר לצורך שימוש ביתי והוא מתאים אך ורק לקירור מזון או לאחסונו. הוא אינו מתאים לשימוש מסחרי או המוני ו/או לאחסון חומרים שאינם מזון. החברה שלנו לא תהיה אחראית להפסדים שייגרמו עקב שימוש בלתי ראוי.



### אזהרות בטיחות

- אין לחבר לשקע החשמל את המקפיא באמצעות כבל מאריך.
- אין לחבר תקע שניזוק, תקע שהחוטים בו קרועים או תקע ישן.
- אין למשוך או לכופף את הכבל או לגרום לו נזק.
- מכשיר זה נועד לשימוש על ידי מבוגרים, אין להרשות לילדים לשחק במכשיר או לאפשר להם להיתלות על הדלת.
- אין לגעת בכבל/תקע החשמל בידיים רטובות, מכיוון שהדבר עלול לגרום לקצר או להתחשמלות.
- אין להכניס לתא להכנת קרח בקבוקי זכוכית או פחיות של משקאות, מכיוון שהם עלולים להתפוצץ כשתכולתם קופאת.
- אין להכניס למקרר חומר נפיץ או דליק.
- אל תיגע בקרח בעת הוצאתו מהתא להכנת קרח. הקרח עלול לגרום לכוויות קור ו/או לחתכים.
- אין לגעת במזון קפוא בידיים רטובות. אין לאכול גלידה או קוביות קרח מיד לאחר הוצאתם מהתא להכנת קרח.
- אין להקפיא שוב מזון מוקפא שהופשר. שכן, עלולות להיגרם בעיות בריאותיות כמו הרעלת מזון.



מראש, לאחסון גלידה או להכנתה ולהכנת קוביות קרח.

- תאים עם כוכב אחד, שני כוכבים ושלושה כוכבים אינם מתאימים להקפאת מזון טרי.
- אם מכשיר הקירור נשאר ריק לפרקי זמן ממושכים, כבה אותו, הפשר, נקה ויבש אותו, והשאר את הדלת פתוחה כדי למנוע התפתחות עובש בתוך המכשיר.

- שירותי הסעדה או יישומים דומים שאינם קמעונאיים.
- אם התקע של המקרר אינו מתאים לשקע החשמל, הוא יוחלף על ידי היצרן, סוכן שירות או על ידי אנשים מוסמכים, כדי למנוע סכנה.
- תקע מוארק במיוחד חובר לכבל החשמל של המקרר. יש להשתמש בתקע זה בשקע מוארק במיוחד של 16 A. אם אין שקע כזה בבית, דאג שחשמלאי מוסמך יתקין אותו.
- ילדים בגיל 8 ומעלה ואנשים עם מגבלות גופניות, חושיות ומנטליות או חוסר ניסיון וידע יכולים להשתמש במכשיר לאחר פיקוח או הדרכה בקשר לשימוש במכשיר בצורה בטוחה ולאחר הבנת הסיכונים האפשריים. אסור לילדים לשחק עם המכשיר. אסור לתת לילדים לבצע ניקיונות או אחזקה ללא השגחה.
- מותר לילדים בגיל 3 עד 8 להכניס פריטים למכשירי קירור ולהוציא אותם מהם. לא מצופה מילדים לנקות את המכשיר או לבצע תחזוקת משתמש, לא מצופה מילדים קטנים מאוד (בגילאים 0 עד 3) להשתמש במכשירים, לא מצופה מילדים קטנים (בגילאים 3 עד 8) להשתמש במכשירים באופן בטיחותי, אלא אם כן יש עליהם השגחה רציפה, ילדים גדולים יותר (בגילאי 8 עד 14) ובני אדם פגיעים יכולים להשתמש במכשירים באופן בטיחותי אם יש עליהם השגחה מתאימה או אם קיבלו הוראות מתאימות לגבי השימוש במכשיר. לא מצופה מבני אדם פגיעים מאוד להשתמש במכשירים באופן בטיחותי, אלא אם כן יש עליהם השגחה.
- אם נגרם נזק לכבל החשמל, הוא יוחלף על ידי היצרן, סוכני השירות שלו או על ידי אנשים מורשים, כדי להימנע מסכנה.
- המכשיר אינו מיועד לשימוש בגבהים של מעל 2000 מ'.  
**כדי למנוע זיהום של המזון, יש לפעול בהתאם להוראות הבאות:**
- פתיחת הדלת למשך פרקי זמן ממושכים יכולה לגרום לעלייה משמעותי של הטמפרטורה בתאי המכשיר.
- נקה באופן סדיר את המשטחים שיכולים לבוא במגע עם מזון ומערכות ניקוז נגישות.
- בשר ודגשים לא מבושלים יש לאחסן במכלים מתאימים במקרר, כך שלא יבואו במגע עם מזון אחר ולא יטפטפו עליו.
- תאי המזון הקפוא עם שני כוכבים מתאימים לאחסון מזון שהוקפא

## אזהרות כלליות

**אזהרה:** יש להקפיד שלא לחסום את פתחי האוורור במכשיר או בחלק המובנה.

**אזהרה:** אין להשתמש בהתקנים מכניים או באמצעים אחרים שאינם מומלצים על ידי היצרן להאצת תהליך ההפשרה.

**אזהרה:** אין להשתמש במכשירי חשמל שאינם מומלצים על ידי היצרן בתוך תאי אחסון המזון שבמקרר.

**אזהרה:** אין לגרום נזק למעגל החשמלי של מערכת הקירור.

**אזהרה:** כדי למנוע סכנות כלשהן עקב אי יציבות המכשיר, יש לקבע אותו בהתאם להוראות הבאות:

**אזהרה:** בעת הצבת המכשיר, ודא שכבל החשמל לא נתקע או ניזוק.

**אזהרה:** אין להניח מתאם מרובה שקעים או ספקי כוח ניידים מאחורי המכשיר.

סמל ISO 7010 W021



אזהרה: סכנת שריפה / חומרים דליקים

• אם המכשיר שלך מכיל את גז הקירור R600a (מידע זה יופיע בתווית המקרר), עליך להיזהר במהלך ההובלה וההתקנה כדי למנוע נזק לגופי הקירור של המכשיר. R600a הוא גז טבעי וידידותי לסביבה, אך הוא נפיץ. במקרה של דליפה עקב נזק לגופי הקירור, הרחק את המקרר מלהבות חשופות או ממקורות חום ואוורר את החדר שבו נמצא המקרר למשך מספר דקות.

• בעת נשיאת המקרר והצבתו, אין לגרום נזק למעגל זרימת הגז בגוף הקירור.

• אין לאחסן במכשיר חומרים נפיצים כמו תרסיסים עם חומר נפץ דליק.

• מכשיר זה נועד לשימוש ביתי, בסביבות כמו:

• מטבחי עובדים בחנויות, במשרדים ובסביבות עבודה אחרות.

• בתים כפריים, וכן לשימוש על ידי אורחי בתי מלון, אכסניות וסביבות מגורים אחרות.

• סביבות אירוח על בסיס לינה וארוחת בוקר;

# תוכן עניינים

- 2..... לפני השימוש במכשיר.....  
2..... אזהרות כלליות.....  
5..... מקררים ישנים ומקולקלים.....  
5..... אזהרות בטיחות.....  
6..... לפני השימוש במקרר.....
- 7..... פרטי השימוש.....  
7..... כיוון טרמוסטט המקרר.....  
7..... אזהרות אודות כוונני טמפרטורה.....  
8..... אביזרים.....  
8..... מגש הקרח.....  
8..... מגרדת פלסטיק.....
- 8..... סידור המזון במכשיר.....
- 9..... ניקוי ותחזוקה.....  
10..... הפשרת תא ההקפאה.....
- 10..... משלוח ושינוי מקום.....  
11..... שינוי מיקום הדלת.....
- 11..... לפני שתקרא לשירות שאחרי המכירה.....  
12..... עצות לחיסכון באנרגיה.....
- 13..... חלקי המכשיר ורכיביו.....

שריפה !

אזהרה: סכנת שריפה / חומרים דליקים





# LAVAMAT

**מקפוא  
מדריך למשתמש**

**LVF- 285**