

LAVAMAT

**DOUBLE DOOR REFRIGERATOR
FREEZER - FRIDGE
Instruction booklet**

LVR263

Index

BEFORE USING THE APPLIANCE	2
General warnings	2
Old and out-of-order fridges or freezers	4
Safety warnings	4
Installing and operating your fridge freezer	5
Before Using your fridge freezer	5
THE VARIOUS FUNCTION AND POSSIBILITIES	6
Information on Less Frost Technology	6
Thermostat setting	6
Warnings about temperature adjustments	6
Accessories	7
Ice tray	7
Plastic scraper	7
Sabbath mode	7
ARRANGING FOOD IN THE APPLIANCE	8
Fridge compartment	8
Freezer compartmen	8
CLEANING AND MAINTENANCE	9
Defrosting	10
Replacing the light bulb	11
TRANSPORTATION AND CHANGING OF INSTALLATION POSITION	
11	
Transportation and changing of Installation position	11
Repositioning the door	11
BEFORE CALLING YOUR AFTER SALES SERVICE	12
Tips for saving energy	13
THE PARTS OF THE APPLIANCE AND THE COMPARTMENTS	14

PART - 1. BEFORE USING THE APPLIANCE

General warnings

WARNING: Keep ventilation openings, in the appliance enclosure or in the built-in structure, clear of obstruction.

WARNING: Do not use mechanical devices or other means to accelerate the defrosting process, other than those recommended by the manufacturer.

WARNING: Do not use electrical appliances inside the food storage compartments of the appliance, unless they are of the type recommended by the manufacturer.

WARNING: Do not damage the refrigerant circuit.

WARNING: To avoid a hazard due to the instability of the appliance, it must be fixed in accordance with the instructions.

WARNING: When positioning the appliance, ensure the supply cord is not trapped or damaged.

WARNING: Do not locate multiple portable socket-outlets or portable power supplies at the rear of the appliance.



Symbol ISO 7010 W021

Warning; Risk of fire / flammable materials

- If your appliance uses R600a as a refrigerant (this information will be provided on the label of the cooler) you should take care during transportation and installation to prevent the cooler elements from being damaged. R600a is an environmentally friendly and natural gas, but it is explosive. In the event of a leak due to damage of the cooler elements, move your fridge away from open flames or heat sources and ventilate the room where the appliance is located for a few minutes.
- While carrying and positioning the fridge, do not damage the cooler gas circuit.
- Do not store explosive substances such as aerosol cans with a

flammable propellant in this appliance.

- This appliance is intended to be used in household and domestic applications such as:
 - staff kitchen areas in shops, offices and other working environments.
 - farm houses and by clients in hotels, motels and other residential type environments.
 - bed and breakfast type environments;
 - catering and similar non-retail applications.
- If the socket does not match the refrigerator plug, it must be replaced by the manufacturer, a service agent or similarly qualified persons in order to avoid a hazard.
- A specially grounded plug has been connected to the power cable of your refrigerator. This plug should be used with a specially grounded socket of 16 amperes. If there is no such socket in your house, please have one installed by an authorised electrician.
- This appliance can be used by children aged from 8 years and above and persons with reduced physical, sensory or mental capabilities or lack of experience and knowledge if they have been given supervision or instruction concerning use of the appliance in a safe way and understand the hazards involved. Children shall not play with the appliance. Cleaning and user maintenance shall not be made by children without supervision.
- If the supply cord is damaged, it must be replaced by the manufacturer, an authorised service agent or similar qualified persons, in order to avoid a hazard.
- This appliance is not intended for use at altitudes exceeding 2000 m.

Old and out-of-order fridges or freezers

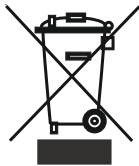

- If your old fridge has a lock, break or remove the lock before discarding it, because children may get trapped inside it and may cause an accident.
- Old fridges and freezers may contain isolation material and refrigerant with CFC or HFC. Therefore, take care not to harm environment when you are discarding your old fridges.

Please ask your municipal authority about the disposal of the WEEE reuse, recycle and recovery purposes.

Notes:

- Please read the instruction manual carefully before installing and using your appliance. **We are not responsible for the damage occurred due to misuse.**
- Follow all instructions on your appliance and instruction manual, and keep this manual in a safe place to resolve the problems that may occur in the future.
- This appliance is produced to be used in homes and it can only be used in domestic environments and for the specified purposes. It is not suitable for commercial or common use. Such use will cause the guarantee of the appliance to be cancelled and our company will not be responsible for losses incurred.
- This appliance is produced to be used in houses and it is only suitable for cooling / storing food. It is not suitable for commercial or common use and/or for storing substances except for food. Our company is not responsible for losses to be incurred in the contrary case.

Safety warnings

- Do not connect your Fridge Freezer to the mains electricity supply using an extension lead.
- Do not plug in damaged, torn or old plugs.
- Do not pull, bend or damage the cord.



- This appliance is designed for use by adults, do not allow children to play with the appliance or let them hang off the door.
- Never touch the power cord/plug with wet hands as this could cause a short circuit or electric shock.
- Do not place glass bottles or beverage cans in the ice-making compartment as they can burst as the contents freeze.
- Do not place explosive or flammable material in your fridge. Place drinks with high alcohol content vertically in the fridge compartment and make sure that their tops are tightly closed.
- When removing ice from the ice-making compartment, do not touch it. Ice may cause frost burns and/or cuts.

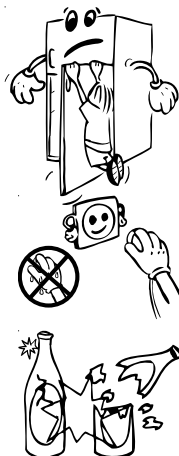

- Do not touch frozen goods with wet hands. Do not eat ice-cream or ice cubes immediately after you have taken them out of the ice-making compartment.
- Do not re-freeze frozen goods after they have melted. This may cause health issues such as food poisoning.
- Do not cover the body or top of fridge with lace. This affects the performance of your fridge.
- Secure any accessories in the fridge during transportation to prevent damage to the accessories.



Installing and operating your fridge freezer

Before using your fridge freezer, you should pay attention to the following points:

- The operating voltage for your fridge freezer is 220-240 V at 50Hz.
- We do not accept responsibility for any damages that occur due to ungrounded usage.
- Place your fridge freezer where it will not be exposed to direct sunlight.
- Your appliance should be at least 50 cm away from stoves, gas ovens and heater cores, and at least 5 cm away from electrical ovens.
- Your fridge freezer should never be used outdoors or exposed to rain.
- When your fridge freezer is placed next to a deep freezer, there should be at least 2 cm between them to prevent humidity forming on the outer surface.
- Do not place anything on your fridge freezer, and install your fridge freezer in a suitable place so that at least 15 cm of free space is available above it.
- Do not place heavy items on the appliance.
- Use the adjustable front legs to make sure your appliance is level and stable. You can adjust the legs by turning them in either direction. This should be done before placing food in the fridge freezer.
- Before using your fridge freezer, wipe all parts with a solution of warm water and a teaspoon of sodium bicarbonate, then rinse with clean water and dry.
Place all parts in the fridge after cleaning.
- Install the plastic distance guide (the part with black vanes at the rear) by turning it 90° (as shown in the figure) to prevent the condenser from touching the wall.
- The refrigerator should be placed against a wall with a free space not exceeding 75 mm.

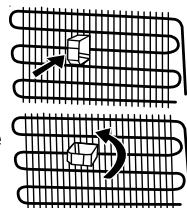

Before Using your fridge freezer

- When using your fridge for the first time, or after transportation, keep it in an upright position for at least 3 hours before plugging into the mains. This allows efficient operation and prevents damage to the compressor.
- Your fridge may have a smell when it is operated for the first time. This is normal and the smell will fade away when your fridge starts to cool.

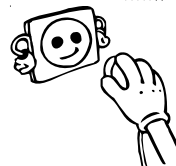

PART -2. THE VARIOUS FUNCTION AND POSSIBILITIES

Information on Less Frost Technology

Thanks to the wrap around evaporator, LessFrost technology offers more efficient cooling, less manual defrost requirement, and more flexible storage room.

Thermostat setting

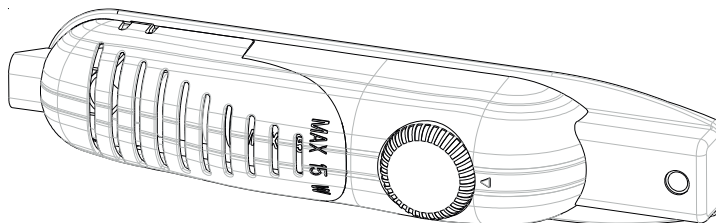

The fridge freezer thermostat automatically regulates the inside temperature of the compartments. By rotating the knob from position 1 to 5, colder temperatures can be obtained.

Important note: Do not try to rotate knob beyond 1 position it will stop your appliance.

1 – 2 : For short-term storage of food in the freezer compartment, you can set the knob between the minimum and medium position.

3 – 4 : For long-term storage of food in the freezer compartment, you can set the knob to the medium position.

5 : For freezing fresh food. The appliance will work for longer. So, after the desired condition is reached, return the knob to the previous setting.

Warnings about temperature adjustments

- It is not recommended that you operate your fridge freezer in environments colder than 10°C in terms of its efficiency.
- Temperature adjustments should be made according to the frequency of door openings and the quantity of food kept inside the fridge freezer.
- When you first switch on the appliance, you should ideally try to run it without any food in for 24 hours and not open the door. If you need to use it straight away, try not to put a large quantity of food inside.
- A 5 minute delay function is included to prevent damage to the compressor of your fridge freezer, when you unplug it and then plug it in again to operate it, or when an energy breakdown occurs. Your fridge freezer will start to operate normally after 5 minutes.
- Your fridge freezer is designed to operate in the ambient temperature intervals stated in the standards, according to the climate class stated in the information label. It is not recommended that your fridge freezer is operated in the environments which are out of the stated temperature intervals. This will reduce

the cooling efficiency of the fridge.

- This appliance is designed for use at an ambient temperature within the 16°C - 32°C range.

Climate Class	Ambient Temperature (°C)
T	Between 16 and 43 (°C)
ST	Between 16 and 38 (°C)
N	Between 16 and 32 (°C)
SN	Between 10 and 32 (°C)

Accessories

Ice tray

- Fill the ice tray with water and place in the freezer compartment.
- After the water has completely turned into ice, you can twist the tray as shown below to remove the ice cubes.

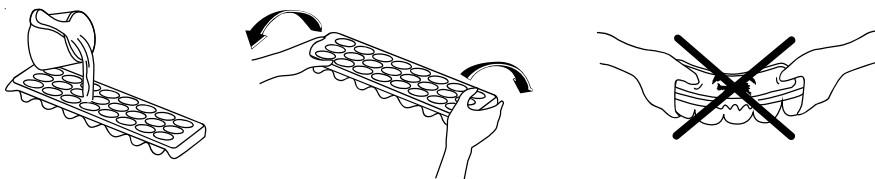

Plastic scraper

After a period of time frost will build up in certain areas in the freezer compartment. The frost accumulated in the freezer should be removed periodically. Use the plastic scraper provided if necessary. Do not use sharp metal objects for this operation. They could puncture the refrigerator circuit and cause irreparable damage to the unit.

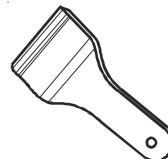

Sabbath mode



To activate “sabbath” mode, insert the lever into slot on top of the switch firmly as shown in the picture. To deactivate “sabbath” mode, remove the lever gently.

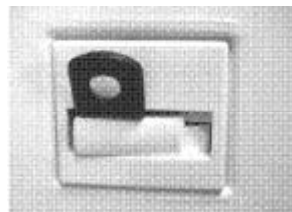

All written and visual descriptions in the accessories may vary according to the appliance model.

PART - 3. ARRANGING FOOD IN THE APPLIANCE

Fridge compartment

- To reduce humidity and the consequent increase in frost, never place liquids in unsealed containers in the fridge compartment. Frost tends to concentrate in the coldest parts of the evaporating liquid and in time will more frequent defrosting will be required.
- Never place warm food in the fridge compartment. Warm food should be allowed to cool at room temperature and should be arranged to ensure adequate air circulation in the fridge compartment.
- Nothing should touch the back wall of the appliance as it will cause frost and packaging to stick to it. Do not open the fridge door too frequently.
- Arrange meat and cleaned fish (wrapped in packages or sheets of plastic) which you intend to use in 1-2 days, in the bottom section of the fridge compartment.
- Store fruit and vegetable items loose in the crisper containers.

Freezer compartment

- The use of freezer is, storing of deep-frozen or frozen foods for long periods of time and making ice cubes.
- To freeze fresh food, ensure that as much of the surface as possible of food to be frozen is in contact with the cooling surface.
- Do not put fresh food with frozen on side by side as it can thaw the frozen food.
- While freezing fresh foods (i.e. meat, fish and mincemeat), divide them in parts you will use in one time.
- Once the unit has been defrosted replace the foods into freezer and remember to consume them in as short period of time.
- Never place warm food in the freezer compartment. As it will disturb the frozen foods.
- For storing the frozen foods; the instructions shown on frozen food packages should always be followed carefully and if no information is provided food should not be stored for more than 3 months from the purchased date.
- When buying frozen foods ensure that these have been frozen at suitable temperatures and that the packing is intact.
- Frozen foods should be transported in appropriate containers to maintain the quality of the food and should be returned to the freezing surfaces of the unit in the shortest possible time.
- If a package of frozen food shows the sign of humidity and abnormal swelling it is probable that it has been previously stored at an unsuitable temperature and that the contents have deteriorated.
- The storage life of frozen foods depends on the room temperature, thermostat setting, how often the door is opened, the type of food and the length of time required to transport the product from the shop to your home. Always follow the instructions printed on the package and never exceed the maximum storage life indicated.

Not that; if you want to open again immediately after closing the freezer door, it will not be opened easily. It's quite normal! After reaching equilibrium condition, the door will be opened easily.

PART 4.

CLEANING AND MAINTENANCE

- Disconnect the unit from the power supply before cleaning.

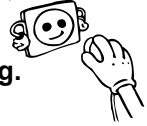

- Do not clean the appliance by pouring water.

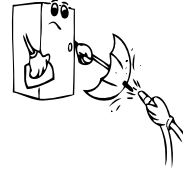

- Make sure that no water enters the lamp housing and other electrical components.

- The fridge freezer should be cleaned periodically using a solution of bicarbonate of soda and lukewarm water.

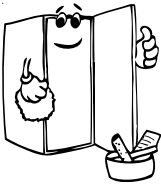
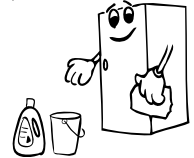

- Clean the accessories separately with soap and water. Do not clean them in the dishwasher.



- Do not use abrasive products, detergents or soaps. After washing, rinse with clean water and dry carefully. When you have finished cleaning, reconnect the plug to the mains supply with dry hands.

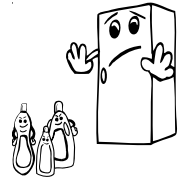

- Clean the condenser with a broom at least twice a year. This will help you to save on energy costs and increase productivity.

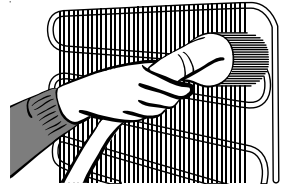

THE POWER SUPPLY MUST BE DISCONNECTED.

Defrosting

Fridge compartment;

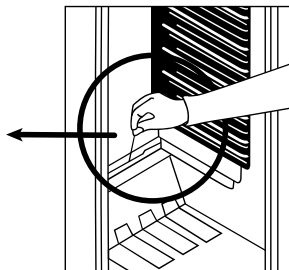
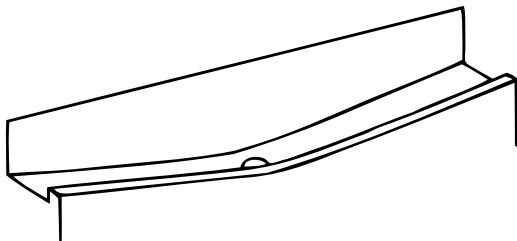

- Defrosting occurs automatically in the refrigerator compartment during operation; the water is collected by the evaporation tray and evaporates automatically.
- The evaporation tray and the water drain hole should be cleaned periodically with the defrost drain plug to prevent the water from collecting at the bottom of the refrigerator instead of flowing out.
- You can also clean the drain hole by pouring 1/2 glass of water down it.

Freezer compartment;

The frost, accumulated in the freezer compartment, should be removed periodically (Use the plastic scraper provided). The freezer compartment should be cleaned in the same way as the refrigerator compartment, with the defrost function of the compartment at least twice a year.

For this:

- The day before you defrost, set the thermostat dial to “5” position to freeze the food completely.
- During defrosting, frozen food should be wrapped in several layers of paper and kept in a cool place. The inevitable rise in temperature will shorten its storage life. Remember to use this food within a relatively short period of time.
- Set the thermostat knob to position “•” or unplug the unit. Leave the door open until the unit is completely defrosted.
- To accelerate the defrosting process, one or more bowls of warm water can be placed in the freezer compartment.
- Dry the inside of the unit carefully and set the thermostat knob to the MAX position.

Replacing the light bulb

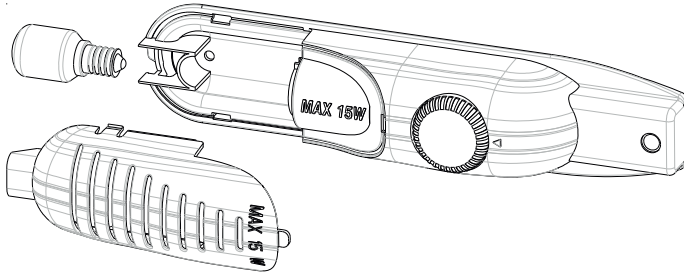

To replace the bulb in fridge compartment;

- 1- Unplug your fridge freezer.
- 2- Remove the cover of the box from the claws using a screwdriver.
- 3- Replace with a bulb of maximum 15 Watts.
- 4- Install the cover.
- 5- Wait for 5 minutes before re-plugging and bring the thermostat to its original position.

Replacing LED lighting

If your refrigerator has LED lighting contact the help desk as this should be changed by authorized personnel only.

PART - 5. TRANSPORTATION AND CHANGING OF INSTALLATION POSITION

Transportation and changing of Installation position

- The original packages and foamed polystyrene (PS) can be retained if required.
- During transportation, the appliance should be secured with a wide string or a strong rope. The instructions written on the corrugated box must be followed while transporting.
- Before transporting or changing the installation position, all the moving objects (ie,shelves,crisper...) should be taken out or fixed with bands in order to prevent them from getting damaged.

Carry your fridge in the upright position.

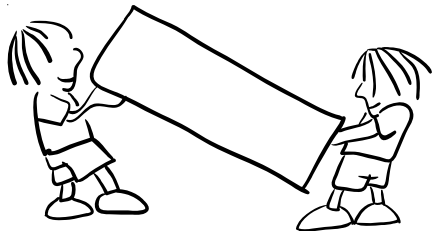

Repositioning the door

- It is not possible to change the opening direction of your refrigerator door, if the door handle on your refrigerator is installed from the front surface of the door.
- It is possible to change the opening direction of the door on models without any handles.
- If the door opening direction of your refrigerator may be changed, you should contact the nearest Authorised Service Agent to have the opening direction changed.

PART - 6. BEFORE CALLING YOUR AFTER SALES SERVICE

If your fridge freezer is not working properly, it may be a minor problem, therefore to save time and money, check the following, before calling an electrician.

What to do if your appliance does not operate

Check that:

- There is no power,
- The general switch in your home is disconnected,
- The thermostat setting is on “•” position ,
- The socket is not faulty. To check this, plug the appliance in to another socket which you know is working.

What to do if your appliance performs poorly

Check that:

- You have overloaded the appliance,
- The thermostat setting is on position “1” (if so set the thermostat dial to a suitable value).
- The doors are closed properly,
- There is no dust on the condenser,
- There is enough space at the rear and side walls.

If your fridge is operating too loudly

Normal Noises

Compressor noise

- **Normal motor noise:** This noise means that the compressor operates normally
- Compressor may cause more noise for a short time when it starts.

Bubbling noise and splash:

- This noise is caused by the flow of the refrigerant in the tubes of the system.
- If you hear any other noises check that:
 - The appliance is level
 - Nothing is touching the rear of the appliance
 - The objects on the appliance are vibrating.

If there is water in the lower part of the refrigerator,

Check that:

- The drain hole for the water is not clogged (use the defrost drain plug to clean the drain hole).

Recommendations

- If you do not intend to use the appliance for long time (for example during the summer holidays) unplug and clean the appliance and leave the door open to prevent the formation of mildew and smells.

- To stop the appliance completely, unplug it from the main socket (for cleaning and when the doors are left open).
- If a problem persists after you have followed all the instructions above, please consult the nearest Authorised Service Centre.
- The lifetime of your appliance is stated and declared by the Department of Industry. The length of time for retaining parts required for the proper operation of the appliance is 10 years.

Tips for saving energy

1. Install the appliance in a cool, well ventilated room , but not in direct sunlight and not near a heat source (radiator, cooker.. etc). Otherwise use an insulating plate.
2. Allow warm food and drinks to cool down outside the appliance.
3. When thawing frozen food, place it in the refrigerator compartment. The low temperature of the frozen food will help to cool the refrigerator compartment when it is thawing. This will help to save energy. If the frozen food is put out, it results in a waste of energy.
4. Cover drinks or other liquids when placing them in the appliance. Otherwise humidity increases in the appliance. Therefore, the working time gets longer. Also covering drinks and other liquids helps to preserve smell and taste.
5. Try to avoid keeping the doors open for long periods or opening the doors too frequently as warm air will enter the cabinet and cause the compressor to switch on unnecessarily often.
6. Keep the covers of the different temperature compartments (crisper, chiller ...etc) closed
7. Door gasket must be clean and pliable. Replace gaskets if worn.
8. It is possible to store more food by removing freezer shelf. Energy consumption is declared with maximum load and without freezer shelf.

PART - 7.

THE PARTS OF THE APPLIANCE AND THE COMPARTMENTS

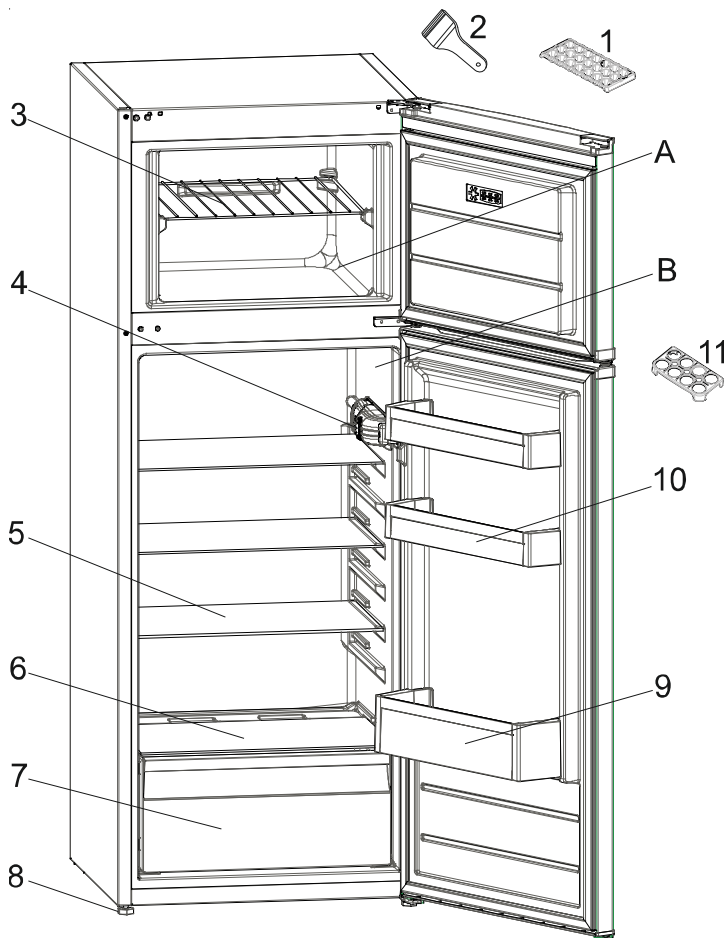

This presentation is only for information about the parts of the appliance.
Parts may vary according to the appliance model.

A. Freezer compartment

B. Fridge compartment

1. Ice tray

2. Plastic ice blade

3. Freezer shelf

4. Thermostat box

5. Fridge shelves

6. Crisper cover

7. Crisper

8. Levelling feet

9. Bottle shelf

10. Butter / Cheese shelves

11. Egg holder

פרק 7 חלקי המכשיר ורכיביו

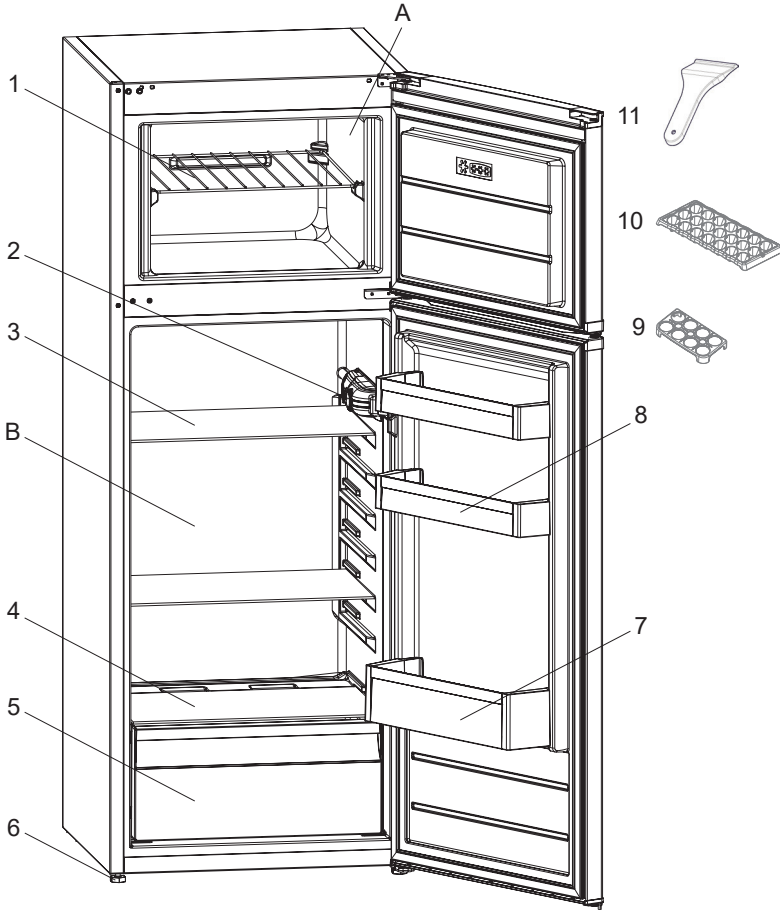

מצגת זוונית ארוקלתתמידעאודותחלקי המכשיר ורכיביו. החלקים עשויים להשתנות בהתאם לדגם המכשיר.

- | | |
|-------------------------------|------------------------------|
| 6. רגלים מתכווננות | (A) תא ההקפאה |
| 7. מדף בקבוקים | (B) תא הקירור |
| 8. מדף גבינות וחמאה | 1. מדף מקפיא |
| 9. מתקן לאחסון ביצים | 2. קופסת טרמוסטט ותאורת מקרר |
| 10. מכסה מתקן לחמאה וגבינות * | 3. מדף מקרר |
| 11. קופסת קרח | 4. מכסה ירקות |
| 12. מגרדת פלסטיק * | 5. מגירות ירקות |
- * בחלק מהדגמים

הערות חשובות:

- על מנת לאפשר אחסנה מרובה יותר ונראות טובה יותר של המקרר "יחידת הקרור" של המכשיר ממוקמת מאוחר בחלק האחורי של המקרר בצא הקרור. כאשר המכשיר פועל, קיר זה מכוסה בכפור או טיפות מים. אל דאגה! זה נורמלי. יש לבצע הפשרה של המקרר אך ורק כאשר קיימת שכבה גדולה של קרח על הקיר האחורי.
- פונקציית ההגנה על המדחס תופעל לאחר קריסות פתאומיות של מערכת החשמל או לאחר ניתוק המכשיר מהחשמל, מכיוון שהגז במערכת הקירור אינו מיוצב עדיין. המקרר יתחיל לפעול כעבור 5 דקות, אין סיבה לדאגה.
- אם לא תשתמש במקרר במשך פרק זמן ממושך (חופשות הקיץ), נתק אותו מהחשמל. נקה את המקרר על פי חלק 4 והשאר את הדלת פתוחה כדי למנוע לחות וריחות.
- אם הבעיה נמשכת לאחר שפעלת על פי ההוראות הנ"ל, פנה לנציג שירות מורשה הקרוב למקום מגוריך.
- המכשיר שקנית נועד לשימוש ביתי, וניתן להשתמש בו אך ורק בבית ולמטרות שצוינו. הוא אינו מתאים לשימוש מסחרי או המוני. אם הצרכן משתמש במכשיר בצורה המנוגדת להנחיות אלה, אנו מדגישים שהיצרן והמפיץ לא יהיו אחראים לתיקון או לתקלה כלשהם במשך תקופת האחריות.

עצות לחיסכון באנרגיה

1. התקן את המכשיר בחדר קריר המאוורר היטב, אך ללא שמש ישירה ולא ליד מקור חום (רדיאטור, כיריים וכו'). אם לא ניתן, השתמש בלוח מבודד.
2. הנח למזון ולמשקאות חמים להתקרר מחוץ למכשיר.
3. בעת הפשרת מזון קפוא, יש להכניס אותו לתא הקירור. הטמפרטורה הנמוכה של המזון הקפוא תעזור לקרר את תא הקירור בעת ההפשרה. כך תחסך אנרגיה. אם המזון הקפוא נשאר מחוץ למכשיר, מתבזבזת אנרגיה.
4. כסה משקאות או נוזלים אחרים במכסה כשאתה מכניס אותם למכשיר, כדי למנוע את עליית הלחות במכשיר. וכן, למנוע את התארכות זמן הפעולה של המכשיר. כמו כן, כיסוי משקאות ונוזלים אחרים במכסה מסייע בשימור הריח והטעם.
5. נסה להימנע מהשארית הדלתות פתוחות לאורך זמן או מפתיחת הדלתות לעתים קרובות מדי, זאת כדי למנוע מאווריר חם להיכנס למכשיר ולגרום למדחס לפעול לעתים קרובות שלא לצורך.
6. השאר את המכסים של התאים בעלי הטמפרטורות השונות (מגירת הירקות, מגירת קירור באפס מעלות וכו'...) סגורים.
7. אטם הדלת חייב להיות נקי וגמיש. החלף אטם אם התבלו.
8. אפשר לאחסן מזון נוסף עם הסרת מדף המקפיא. צריכת האנרגיה מוצהרת בעומס מרבי ללא מדף המקפיא.

מה לעשות כאשר המקרר פועל לא טוב:

וודא כי:

- לא העמסת על המקרר יותר מידי.
- הדלתות סגורות היטב.
- אין אבק רב על הקונדנסר.
- יש מרווח מספיק מגב המקרר לקיר.

במידה שיש רעש:

גז הקרור המסתחרר במקרר עלול לגרום לרעש רחש גם כאשר המדחס אינו בעבודה. אין לדאוג, זהו מצב רגיל ונורמלי. אם הרעשים שונים בדוק ש-:

- המקרר מאוזן ומפולס כנדרש.
- אין דבר הנוגע בחלק האחורי.
- אין רעש מתוך משהו שרוטט במקרר.

אם המקרר מופעל ברעש חזק מידי:

רעשים נורמיים:

רעשי חריקה

- בעת יצור קוביות קרח.
- כאשר המקרר מקורר או מתחמם

רעשי חריקה קצרים: נשמעים לעיתים כאשר הטרכוטט מופעל ומופסק.

רעשי מדחס: רעשי מנוע רגילים. רעשים אלה נשמעים כשמנוע המדחס פועל והם רגילים. המדחס עשוי ליצור רעש חזק יותר מיד עם הפעלתו ולהיחלש בהמשך.

רעשי זרימת מים: רעשים אלה נשמעים בעת תהליך ההפשרה.

רעשי מצירי הדלתות כאשר הם חמים:

במיוחד בקיץ, כאשר המחברים המתחממים בזמן פעולת המדחס. זה נורמלי.

בעת לחות הניבנית בתוך המקרר:

- האם המזון נארז כנדרש? האם המיכלים יובשו לפני הכנסתם למקרר?
- האם הדלתות נפתחות בתכיפות? לחות החדר נכנסת למקרר כאשר הדלתות נפתחות. לחות נבנית במהירות כאשר הדלתות נפתחות בתכיפות ובמיוחד אם לחות החדר גבוהה.
- זרזיפי קרח ומים על החלק האחורי של המקרר הם נורמליים לאחר הפשרה (במודלים הסטטיים).

אם הדלתות אינן נפתחות ונסגרות כמות:

- האם המזון מונע סגירת הדלתות?
- האם הדלתות והמדפים כולם במקומם כנדרש?
- האם חיבורי הדלתות והצירים שלמים או שבורים?
- האם המקרר מאוזן ומפולס?

החלפת נורה

על מנת להחליף נורה מקרר:

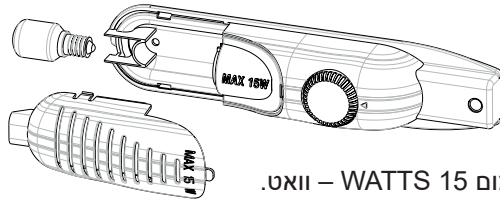

1. נתק את המקרר מזרם החשמל.
 2. הסר את מכסה הקופסה – השתמש במברג.
 3. החלף את הנורה בנורה חדשה בעלת מקסימום 15 WATTS – וואט.
 4. התקן את המכסה.
 5. המתן 5 דקות לפני חיבורו של המקרר חזרה לחשמל והחזר את הטרמוסטט למקומו המקורי.
- החלפת נורת ה-LED
אם קיימת במקרר שלך תאורת LED, פנה לשירותי התמיכה, מאחר שרק איש מקצוע מוסמך רשאי להחליף את הנורה.

פרק 5 הובלה ושינוי מקום ההתקנה

הובלה ושינוי מקום ההתקנה

- ניתן לשמור את האריזות המקוריות ואת הפוליסטירן המוקצף (PS) לפי הצורך.
- במהלך ההובלה יש לקבע את המכשיר במיתר עבה או בחבל חזק. בעת ההובלה יש לציית להוראות הכתובות על הקופסה העשויה מקרטון גלי.
- לפני ההובלה או שינוי מיקום ההתקנה, יש להוציא את כל החפצים הבלתי מקובעים (כלומר, מדפים, מגירת ירקות...) או לקבע אותם ברצועות כדי למנוע נזק.
- העבר את המקרר במצב אנכי.

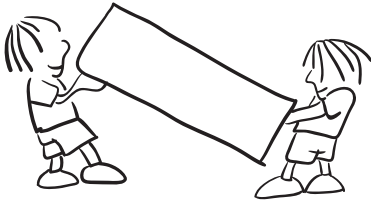

שינוי מיקום הדלת

- אין אפשרות לשנות את כיוון פתיחת הדלת של המקרר אם ידית הדלת במקרר שלך הותקנה מהמשטח הקדמי של הדלת.
- אפשר לשנות את כיוון פתיחת הדלת בדגמים ללא ידיות.
- אם ניתן לשנות את כיוון פתיחת הדלת של המקרר שלך, עליך ליצור קשר עם נציג השירות המורשה הקרוב למקום מגוריך ולבקש לשנות את כיוון הפתיחה.

פרק 6 לפני שתקרא לשירות שאחרי המכירה

מה לעשות במידה שהמקרר אינו פועל:

וודא כי:

- יש זרם חשמל.
- המפסק הרשאי בבית אינו מנותק.
- הטרמוסטט אינו מכוון על "0".
- השקע אינו מספיק. לשם כך, חבר לשקע בו חיברת את המקרר מכשיר חשמלי נוסף שהינך יודע כי הוא עובד.

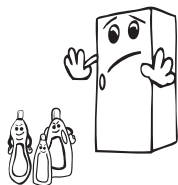

• אין להשתמש במוצרים, תכשירי ניקוי או סבונים הגורמים לשריטות. לאחר הניקוי, שטוף את האביזרים במים נקיים וביבש אותם בזהירות. לאחר שסיימת לנקות, חבר שוב את התקע לשקע החשמל בידיים יבשות.



• יש לנקות את הקונדנסור – בחלק האחורי של המכשיר עם מטאטא לפחות פעם בשנה על מנת לאפשר חיסכון באנרגיה ולהגביר את יעילות המכשיר.

יש לנתק את המכשיר מהחשמל !!! הפשרה

תא המזון:

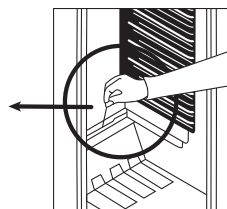
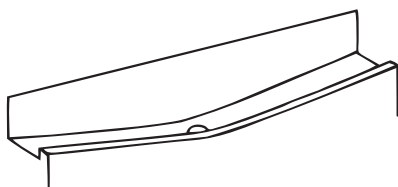

- ההפשרה נעשית אוטומטית בתא המזון בהמלך פעולת המקרר. המים שנוצרו בהמך ההפשרה נאספים אל תוך מיכל האידיוי ומתאדים אוטומטית.
- מיכל האידיוי וצינור ניקוז מי ההפשרה דורשים ניקוי תקופתי על מנת למנוע מהמים להיקוות על תחתית המקרר במקום לזרום החוצה.
- ניתן גם להזרים חצי כוס מים לתוך הצינורית על מנת לנקותה.

תא ההקפאה:

נדרש להסיר את הכפור הנאסף הנערם בתא ההקפאה מעת לעת. יש להשתמש במגרדת הפלסטיק. יש לנקות את תא ההקפאה בדיוק כמו את המקרר על ידי הפשרתו לפחות פעמיים בשנה.

לשם כך:

- יום לפני ההפשרה הצב את כפתור הטרמוסטט על 5 על מנת להקפיא כל מוצר בתא ההקפאה לחלוטין.
- בזמן ההפשרה יש לעטוף את המזון הקפוא במספר שכבות של נייר ולאחסנם במקום קריר. החימום הבלתי נמנע של המוצרים יקצר את אורך החיים שלהם. זכור להשתמש במזונות אלה בהקדם אפשרי.
- הצב את כפתור הטרמוסטט על "0" או נתק את המקרר מזרם החשמל. פתח את הדלת והשאירה פתוחה עד להפשרה מלאה.
- על מנת להאיץ את תהליך ההפשרה, ניתן לכניס מיכל או שניים של מים חמים לתוך תא ההקפאה.
- יבש את פנים תא ההקפאה בזהירות וכוון את כפתור הטרמוסטט למצב MAX.

מוצרי חלב	הכנה	זמן אחסון מרבי (חודשים)	תנאי אחסון
חלב (אחיד) באריזה	באריזתו	3 - 2	חלב נקי - באריזתו
גבינה- לאכול גבינה לבנה	בפרוסות	8 - 6	ניתן להשתמש באריזה המקורית לאחסון למשך פרק זמן קצר. יש לעטוף אותה בפלסטיק נצמד לפרקי זמן ממושכים יותר.
חמאה, מרגרינה	באריזה שלהן	6	

זמן הפשרה בתנור (בדקות)	זמן הפשרה בטמפרטורת החדר (בשעות)	זמן אחסון מרבי (חודשים)	
4-5 (220-225 °C)	3 - 2	6 - 4	לחם
5-8 (190-200 °C)	1.5 - 1	6 - 3	ביסקוויטים
5-10 (200-225 °C)	3 - 2	3 - 1	תופינים
5-8 (190-200 °C)	4 - 3	1.5 - 1	עוגת פאי
5-8 (190-200 °C)	1.5 - 1	3 - 2	בצק פילו
15-20 (200 °C)	4 - 2	3 - 2	פיצה

פרק 4 ניקוי ותחזוקה

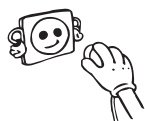

• נתק את היחידה משקע החשמל לפני הניקוי.

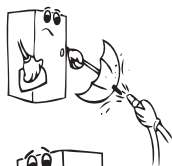

• אין לנקות את המכשיר על ידי הרטבתו במים.
• ודא שלא חודרים מים לתושבת הנורה ולרכיבים חשמליים אחרים.

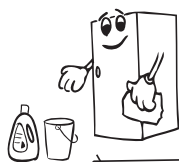

• יש לנקות את המקרר מדי פעם באמצעות תמיסת סודה לשתייה ומים פושרים.



• נקה את האביזרים בנפרד בסבון ומים. אין לנקות אותם במדיח כלים.

זמן אחסון מרבי (חודש)	הכנה	בשר ודגים
2	לאחרניקוי המעיים והקשקשים שלהדג, יש לשטוף ולייבש את הדג; ואם יש צורך, יש לחתוך את הזנב ואת הראש שלו.	דגי מים מתוקים (סלמון, קרפיון, אמנון, חידקן)
4		דגים רזים: אוקונוס, שיבוטה,
4 - 2		דגים עתירי שומן (טונה, מקרל, דג כחול, אנשובי)
6 - 4	לנקות ולהכניס לשקיות	רכיכות
3 - 2	בארזתן, מכל אלומיניום או פלסטיק	ביצי דגים
3	במים מלוחים, מכל אלומיניום או פלסטיק	חילזון

הערה: יש לבשל בשר קפוא כמו בשר טרי, לאחר שהופשר. אם הבשר אינו מבושל לאחר שהופשר, אין להקפיאו שוב.

זמן אחסון מרבי (חודשים)	הכנה	ירקות ופירות
13 - 10	שטוף וחתוך לחתיכות קטנות והרתח במים	שעועית ירוקה וקטניות
12	קלף, שטוף והרתח במים	שעועית
8 - 6	נקה והרתח במים	כרוב
12	נקה, פרוס והרתח במים	גזר
10 - 8	חתוך את הפטוטרת, חתוך את הפלפל לשני חלקים והסר את הליבה, והרתח במים	פלפל
9 - 6	שטוף והרתח במים	תרד
12 - 10	הפרד בין העלים, חתוך את הלב לחתיכות והשאר את מבנים לזמן מה עם מעט מיץ לימון	כרובית
12 - 10	חתוך לחתיכות בגודל 2 ס"מ לאחר השטיפה	חציל
12	נקה וארוז עם הקלחים או כתירס מתוק	תירס
10 - 8	קלף ופרוס	תפוחים ואגסים
6 - 4	חתוך לשני חלקים והסר את החרצן	משמשים ואפרסקים
12 - 8	שטוף וקלף	תות שדה ואוכמניות
12	הוספת 10% סוכר למכל	פירות מבושלים
12 - 8	שטוף וקלף את פטוטרת	שזיפים, דובדבנים, פירות יעד חמוצים

- מיקרה, אין לאחסן מזון בתא ההקפאה יותר משלושה חודשים מתאריך רכישתו.
- בעת רכישת מזון קפוא, וודא כי אוסן בהקפאה הנדרשת וכי אריזתו שלימה.
- יש להוביל מזון קפוא בתנאים מתאימים להחזירו להקפאה בהקדם האפשרי.
- אין להקפיא שנית מזון שהופשר.
- אם אריזתו של מזון קפוא התנפחה והוא מראה סימני לחות, קיימת סבירות גבוהה כי הוא מקולקל.
- אורך חיי ההקפאה של מזון קפוא תלוי בטמפרטורת החדר, כיוון הטרומוסטט, תכיפות פתיחת הדלת, סוג המזון ומשך הזמן הנדרש להובלתו מהחנות הביתה. יש תמיד להישמע להוראות המופיעות על גבי האריזה של המזון ולעולם לא להאריך את מקסימום זמן האחסנה שלו.
- **שים לב:** אם ברצונך לפתוח שוב את דלת המקפיא מיד לאחר סגירתה, היא לא תיפתח בקלות. זוהי תופעה רגילה! במצב של איזון הדלת תיפתח בקלות.

הערה חשובה:

לאחר שהפשיר, יש לבשל מזון קפוא בדיוק כמו מזון טרי. אם המזון אינו מבושל לאחר שהופשר, אין להקפיאו שוב.

הטעם של חלק מהתבלינים הנמצאים בתבשילים (אניס, ריחן, גרגיר הנחלים, חומץ, תערובת תבלינים, זנגביל, שום, בצל, חרדל, קורנית, אזובית, פלפל שחור, וכו') משתנה, והם מקבלים טעם חזק כשהם מאוחסנים לפרק זמן ממושך. לכן, יש להוסיף למזון הקפוא כמות קטנה של תבלינים יש לתבל מעט או יש להוסיף את התבלין לאחר שהופשר.

זמן אחסון המזון תלוי בשמן שבו משתמשים. השמנים המתאימים הם מרגרינה, שומן עגל, שמן זית וחמאה והשמנים הבלתי מתאימים הם שמן בוטנים ושמן חזיר.

מזון בצורת נוזל יש להקפיא בכוסות פלסטיק, ומזון אחר יש להקפיא בפלסטיק נצמד או בשקיות פלסטיק.

כמה המלצות להנחה ולאחסון של המזון בתא ההקפאה העמוקה מצוינות בעמודים 9, 10 ו-11.

זמן אחסון מרבי (חודש)	הכנה	בשר ודגים
8 - 6	עיטוף בפלסטיק נצמד	אומצה
8 - 6	עיטוף בפלסטיק נצמד	בשר כבש
8 - 6	עיטוף בפלסטיק נצמד	צלי בשר עגל
8 - 6	בחתיכות קטנות	קוביות בשר עגל
8 - 4	בחתיכות	קוביות בשר טלה
3 - 1	באריזות ללא תבלינים	בשר קצוץ
3 - 1	בחתיכות	קרביים (בחתיכות)
	יש לארוז אותו גם אם יש בו קרומים	נקניקיה מעושנת / נקניק סלאמי
6 - 4	עיטוף בפלסטיק נצמד	בשר עוף והודו
6 - 4	עיטוף בפלסטיק נצמד	אוזז וברוזז
8 - 6	במנות של 2.5 ק"ג וכחתיכות פילה	אייל, ארנב, חזיר בר

תא הקירור

- כדי להפחית את הלחות ובעקבות כך את הגברת הקרח, אין להכניס למקרר נוזלים במכלים שאינם אוטומים. הקרח נוטה להתרכז בחלקים הקרים ביותר של המאייד, וככל שהזמן עובר, תידרש הפשרה תקופה יותר.
- בשום פנים ואופן אין להכניס למקרר מזון חם. יש להשאיר את המזון שיתקרר ויגיע לטמפרטורת החדר, ולסדר אותו במקרר באופן שיאפשר זרימת אוויר מספקת בתא הקירור.
- יש לוודא שדבר לא ייגע בדופן האחורי, כדי שלא יתהווה קרח וכדי שהאריזות לא יידבקו בדופן האחורי. אין לפתוח את דלת המקרר לעתים קרובות מדי.
- את הבשר והדגים הנקיים (עטופים באריזות או ביריעות פלסטיק), שאותם תצרוך תוך יום עד יומיים, יש לסדר בחלק התחתון של תא הקירור (כלומר, מעל מגירת הירקות), מכיוון שזהו החלק הקר ביותר ובו מובטחים תנאי האחסון הטובים ביותר.

מזון	זמן אחסון מרבי	היכן להניח את המזון בתא הקירור
ירקות ופירות	שבוע אחד	מגירת הירקות
בשר ודגים	2 - 3 ימים	ארזים בפלסטיק צמוד אובשקיות אובמכלבשר (על מדף זכוכית)
גבינה טרייה	3 - 4 ימים	במדף מיוחד בדלת
חמאה ומרגרינה	שבוע אחד	במדף מיוחד בדלת
מוצרים המגיעים בבקבוקים חלב ויוגורט	עד לתאריך התפוגה המומלץ על ידי היצרן	במדף מיוחד בדלת
ביצים	חודש אחד	במדף הביצים
מזון מבושל		בכל המדפים

- תוכל להכניס את הפרות והירקות למגירת הירקות ללא אריזה.
- להלן מצוינות כמה המלצות להנחה ולאחסון של המזון בתא הקירור.
- **הערה:** אין להחזיק במקרר תפוחי אדמה, בצל או שום.

בתא ההקפאה

- השימוש במפיא הינו על מנת לאחסן מזון קפוא למשך זמן ארוך ויצור קוביות קרח.
- על מנת להקפיא מזון טרי, וודא כי שטח פנים גדול, עד כמה שניתן, של המזון הטרי, הינו במגע עם שטח הקירור.
- אל תניח מזון קפוא ליד מזון טרי להקפאה.
- בעת הקפאת מזון טרי, אחסן אותו בחלקים בהם תשתמש בפעם אחת.
- לעולם אל תניח מזון חם בתא ההקפאה.
- יש למלא את ההוראות של ההקפאה והאחסנה של המזון כפי שהן מופיעות על גבי אריזתו. בכל

הפעלת מצב שבת

להפעלת מצב שבת, הכניסו את הידית לתוך החריץ שבחלקו העליון של המתג בחוזקה – בהתאם לאיור. לביטול מצב "שבת", הוציאו בעדינות את הידית מהחריץ.

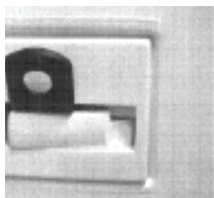

אביזרים

מגש הקרח

- מלא את מגש הקרח במים והנח אותו בתא ההקפאה.
- לאחר שהמים הפכו לגמרי לקרח, תוכל לסובב את המגש כפי שמודגם להלן כדי להוציא קוביות קרח.

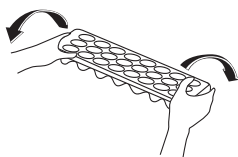

מגרדת פלסטיק (בחלק מהדגמים)



לאחר זמן מה, כפור ייבנה על חלקים של תא המקפוא. יש להסיר הכפור המצטבר בת מעת לעת. השתמש במגרדת הפלסטיק המצורפת למקרר, במידה שיש צורך. אין בחפצים חדים כלשהם בתהליך זה. אלה עלולים לנקב את המקרר ולגרום לו לנזק בלתי הפיך.

תיאורים חזותיים ומילוליים בסעיף האביזרים עשויים להשתנות בהתאם לדגם המכשיר.

מידע על טכנולוגיית Less Frost (פחות קרח)

בזכות המאייד העוטף, טכנולוגיית LessFrost מאפשרת קירור יעיל יותר, דרישה פחותה להפשרה דינית, וחלל אחסון גמיש יותר.

כיוון טרמוסטט המקרר

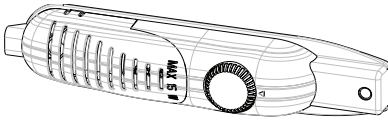

טרמוסטט המקרר מווסת בצורה אוטומטית את פנים הטמפרטורה של התא. ע"י סיבוב הכפתור מ-1 ל-5, ניתן לקבל טמפרטורה קרה יותר. בעונה הקרה, ניתן לכוון את הטמפרטורה למספר נמוך יותר על מנת להקטין את צריכת האנרגיה.

הערה חשובה: אם תנסה לסובב את הכפתור מעבר למצב 1, המכשיר יכבה. (במצב "•" הטרמוסטט סגור ולא יבוצע קרור.)

- עבור אחסנה למשך זמן קצר בתא המקפיא, ניתן לכוון את הכפתור למצב בין 1 – 3.
- עבור אחסנה למשך זמן ארוך בתא המקפיא, ניתן לכוון את הכפתור בין 3 – 4.

אזהרות אודות כוונתי טמפרטורה

- יש לכוון את הטמפרטורה בהתאם לתדירות פתיחת הדלת, כמות המזון המאוחסנת במקרר וטמפרטורת החדר שבו מוצב המקרר.
- יש להפעיל את המקרר עד 24 שעות בהתאם לטמפרטורת הסביבה ללא הפרעה לאחר שחובר לחשמל, כדי שיהיה קר לחלוטין. בפרק זמן זה, אין לפתוח את דלתות המקרר בתדירות גובהה, ואין להכניס אליו כמות גדולה של מזון.
- מופעלת פונקציה של דיחוי ב-5 דקות, כדי למנוע נזק למדחס של המקרר, בזמן שמוציאים את השקע מהתקע ולאחר מכן מכניסים אותו חזרה לשקע כדי להפעיל אותו או בעת קריסת מערכת החשמל. המקרר יתחיל לפעול בדרך כלל כעבור 5 דקות.
- המקרר נועד לפעול במרווחי טמפרטורת הסביבה המצוינים בתקנים, בהתאם לסיווג האקלים המצוין בתווית המידע. מבחינת יעילות הקירור, לא מומלץ להפעיל את המקרר מחוץ לגבולות ערכי הטמפרטורה המצוינים.
- מכשיר זה נועד לשימוש בטמפרטורת הסביבה בטווח הטמפרטורות שבין 16°C לבין 43°C.

טמפרטורת הסביבה °C	דירוג אקלים
בין 16 ל-43 (°C)	T
בין 16 ל-38 (°C)	ST
בין 16 ל-32 (°C)	N
בין 10 ל-32 (°C)	SN

הוצאתם מהתא להכנת קרח.

• אין להקפיא שוב מזון מוקפא שהופשר. שכן, עלולות להיגרם בעיות בריאותיות כמו הרעלת מזון.
• אין לכסות בתחרה את גוף המקרר או את חלקו העליון. כיסוי זה עלול להשפיע לרעה על ביצועי המקרר.



• קבע אביזרים כלשהם שבמקרר במהלך ההובלה כדי למנוע גרימת נזק לאביזרים.

התקנת המקרר והפעלתו

לפני שתשתמש במקרר, עליך לשים לב לנקודות הבאות:

• מתח ההפעלה של המקרר הוא 220-240 וולט ב-50 הרץ.

• אין אנו לוקחים אחריות לנזקים הנגרמים עקב שימוש ללא הארקה.

• אין להשתמש במתאם שקע

• הצב את המקרר במקום שבו לא יהיה חשוף לשמש ישירה.

• יש להציב את המכשיר במרחק של לפחות 50 ס"מ מכיריים, תנורי גז, תנורי חימום, ולפחות 5 ס"מ מתנורים חשמליים.



• בשום פנים ואופן אין להשתמש במקרר מחוץ לבית או להשאיר אותו חשוף לגשם.

• כאשר המקרר מוצב ליד מקפיא בהקפאה עמוקה, יש להשאיר ביניהם מרווח של לפחות 2 ס"מ, כדי למנוע הצטברות לחות במשטח החיצוני.

• אין להניח דבר על המקרר. התקן את המקרר במקום מתאים, כך שישאר מעליו מרווח של לפחות 15 ס"מ.

• השתמש ברגליות הקדמיות המתכווננות כדי לוודא שהמכשיר עומד באופן מאוזן ויציב. תוכל לכוון את הרגליות על ידי סיבובן לאחר הכיוונים. יש לבצע זאת לפני הכנסת המזון למקרר.

• לפני השימוש במקרר, יש לנגב את כל החלקים בתמיסה המכילה מים חמים וכפית סודה לשתיה, ולאחר מכן יש לשטוף אותם במים נקיים ולייבשם. לאחר הניקוי יש להניח את כל החלקים במקרר.

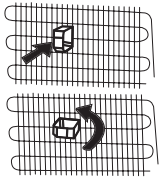

• כדי למנוע מגע של המעבה (הרכיב האחורי השחור עם צלעות הקירור) בקיר, הרכב את מדריך המרחק מפלסטיק במקומו תוך סיבובו ב-90°.

יש להציב את המקרר סמוך לקיר ולהשאיר מרווח מרבי של 75 מ"מ.

לפני השימוש במקרר

• בעת השימוש במקרר בפעם הראשונה, או לאחר הובלה, הצב אותו בצורה אנכית במשך 3 שעות לפחות לפני שתחבר אותו לחשמל. בכך תאפשר פעולה יעילה של המקרר ותמנע נזק למדחנ.



• ייתכן שהמקרר יפיץ ריח בהפעלתו הראשונה. זוהי תופעה רגילה, והריח יתנדף כשהמקרר יתחיל לקרר.

מקררים ישנים ומקולקלים

- אם במקרר הישן שלך יש מנעול, שבור או הסר אותו לפני שתסלק אותו לאשפה, מכיוון שילדים עלולים להילכד בתוכו ועלולה להיגרם תאונה.
- מקררים ומקפיאים ישנים עלולים להכיל חומר בידוד וחומר קירור המכילים פחמן כלורו-פלואורי (CFC) או פחמן הידרו-פלואורי (HFC). לכן, הקפד לא לגרום נזק סביבתי כשאתה מסלק לאשפה את המקררים הישנים שלך.
- בקש את העירייה שלך פרטים לגבי סילוק פסולת של מכשירים חשמליים ואלקטרוניים (WEEE) לצורך שימוש חוזר, מחזור ושחזור.



הערות:

- קרא בעיון את מדריך ההוראות לפני שתתקין את המכשיר ותשתמש בו. **אין אנו אחראים לנזק הנגרם עקב שימוש לקוי.**
- פעל בהתאם לכל ההוראות המופיעות במכשיר ובמדריך ההוראות ושומר את המדריך במקום בטוח, כדי שתוכל לפתור את הבעיות שעלולות להיות בעתיד.
- מכשיר זה מיוצר לצורך שימוש ביתי וניתן להשתמש בו אך ורק בסביבה ביתית ולמטרות המצוינות בו. הוא אינו מתאים לשימוש מסחרי או המוני. שימוש זה יגרום לביטול האחריות, והחברה שלנו לא תהיה אחראית להפסד כלשהו שייגרם.
- מכשיר זה מיוצר לצורך שימוש ביתי והוא מתאים אך ורק לקירור מזון או לאחסונו. הוא אינו מתאים לשימוש מסחרי או המוני ו/או לאחסון חומרים שאינם מזון. החברה שלנו לא תהיה אחראית להפסדים שייגרמו עקב שימוש בלתי ראוי.

אזהרות בטיחות

- אין לחבר לשקע החשמל את המקפיא של המקרר באמצעות כבל מאריך.
- אין לחבר תקע שניזוק, תקע שהחוטים בו קרועים או תקע ישן.
- אין למשוך או לכופף את הכבל או לגרום לו נזק.

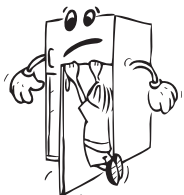

- מכשיר זה נועד לשימוש על ידי מבוגרים, אין להרשות לילדים לשחק במכשיר או לאפשר להם להיתלות על הדלת.
- אין לגעת בכבל/תקע החשמל בידיים רטובות, מכיוון שהדבר עלול לגרום לקצר או להתחשמלות.
- אין להכניס לתא להכנת קרח בקבוקי זכוכית או פחיות של משקאות, מכיוון שהם עלולים להתפוצץ כשתכולתם קופאת.
- אין להכניס למקרר חומר נפיץ או דליק. העמד בתא הקירור משקאות אלכוהוליים בצורה אנכית, וודא שהפקק שלהם סגור הרמטית.



- אל תיגע בקרח בעת הוצאתו מהתא להכנת קרח. הקרח עלול לגרום לכוויות קור ו/או לחתכים.
- אין לגעת במזון קפוא בידיים רטובות. אין לאכול גלידה או קוביות קרח מיד לאחר

- אין לאחסן במכשיר חומרים נפיצים כמו תרסיסים עם חומר נפץ דליק.
- מכשיר זה נועד לשימוש ביתי, בסביבות כמו:
- מטבחי עובדים בחנויות, במשרדים ובסביבות עבודה אחרות.
- בתים כפריים, וכן לשימוש על ידי אורחי בתי מלון, אכסניות וסביבות מגורים אחרות.
- סביבות אירוח על בסיס לינה וארוחת בוקר;
- שירותי הסעדה או יישומים דומים שאינם קמעונאיים.
- אם התקע של המקרר אינו מתאים לשקע החשמל, הוא יוחלף על ידי היצרן, סוכן שירות או על ידי אנשים מוסמכים, כדי למנוע סכנה.
- תקע מוארק במיוחד חובר לכבל החשמל של המקרר. יש להשתמש בתקע זה בשקע מוארק במיוחד של 16 אמפר. אם אין שקע כזה בבית, דאג שחשמלאי מוסמך יתקין אותו.
- ילדים בגיל 8 ומעלה ואנשים עם מגבלות גופניות, חושיות ומנטליות או חוסר ניסיון וידע יכולים להשתמש במכשיר לאחר פיקוח או הדרכה בקשר לשימוש במכשיר בצורה בטוחה ולאחר הבנת הסיכונים האפשריים. אסור לילדים לשחק עם המכשיר. אסור לתת לילדים לבצע ניקיונות או אחזקה ללא השגחה.
- אם נגרם נזק לכבל החשמל, הוא יוחלף על ידי היצרן, סוכני השירות שלו או על ידי אנשים מורשים, כדי להימנע מסכנה.
- המכשיר אינו מיועד לשימוש בגבהים של מעל 2000 מ'.

אזהרה:

חל איסור מוחלט לחבר את המכשיר לגנרטור!!!

במידה שכלי הזינה של המכשיר נפגע מסיבה כלשהי, חל איסור שימוש מוחלט במכשיר! יש להזמין שירות מוסמך בלבד על מנת להחליפו!
במכונת כביסה: יש להשתמש בצינור הספקת המים חדש בלבד. אין להשתמש שנית בצינורות לחיבור הספקת מים ישנים.
כלהתערבות שהיא במוצר שרכשתם חייבת להיות על ידי טכנאי שיהווה סכנת חיים.

אזהרות כלליות

אזהרה: יש להקפיד שלא לחסום את פתחי האוורור במכשיר או בחלק המובנה.

אזהרה: אין להשתמש בהתקנים מכניים או באמצעים אחרים שאינם מומלצים על ידי היצרן להאצת תהליך ההפשרה.

אזהרה: אין להשתמש במכשירי חשמל שאינם מומלצים על ידי היצרן בתוך תאי אחסון המזון שבמקרר.

אזהרה: אין לגרום נזק למעגל החשמלי של מערכת הקירור.

אזהרה: בעת הצבת המכשיר, ודא שככל החשמל לא נתקע או ניזוק.

אזהרה: אין להניח מתאם מרובה שקעים או ספקי כוח ניידים מאחורי המכשיר

סמל ISO 7010 W021 

אזהרה: סכנת שריפה / חומרים דליקים.

אזהרה: כדי למנוע סכנות כלשהן עקב אי יציבות המכשיר, יש לקבע אותו בהתאם להוראות הבאות: 

אם המכשיר שלך מכיל את גז הקירור R600a (מידע זה יופיע בתווית המקרר), עליך להיזהר במהלך ההובלה וההתקנה כדי למנוע נזק לגופי הקירור של המכשיר. R600a הוא גז טבעי וידידותי לסביבה, אך הוא נפיץ. במקרה של דליפה עקב נזק לגופי הקירור, הרחק את המקרר מלהבות חשופות או ממקורות חום ואוורר את החדר שבו נמצא המקרר למשך מספר דקות.

• בעת נשיאת המקרר והצבתו, אין לגרום נזק למעגל זרימת הגז בגוף הקירור.

הוראות בטיחות חשובות

חוברת זו מכילה מסרי בטיחות רבים וחשובים. קראו וצייתו לכל הוראות הבטיחות!!

סכנה!!

לפני כל טיפול במכשיר, נתקו את המכשיר מרשת החשמל באמצעות הוצאת תקע החשמל מהשקע שבקיר, או נתקו את החשמל בלוח החשמל הביתי, או בקו החשמל המזין את המכשיר.

הערה: העברת הבקרים למצב OFF אינה מנתקת את המכשיר מזרם החשמל!!

אזהרה

במידה שכבל הזינה של המכשיר נפגע מסיבה כלשהי, חל איסור שימוש במכשיר! יש להזמין שירות מוסמך על מנת להחליפו!

אזהרה

כדי להקטין סכנה מפני פריצת אש, התחשמלות או פגיעה גופנית בעת השימוש במכשיר, בצעו את ההנחיות הבסיסיות שלהלן:

- לעולם אל תנתקו את המכשיר מרשת החשמל על ידי משיכת כבל החשמל. אחזו בתקע בלבד לניתוק.
- כדי למנוע התחממות יתר, התלקחות אש או התחשמלות, אל תבצעו שינויים ואל תאריכו את כבל החשמל.
- כאשר אתם מזיזים את המכשיר היזהרו לבל יפגע כבל החשמל.
- אל תאחסנו ואל תשתמשו בדלק, נוזלים וגזים דליקים בקרבת המכשיר.
- אל תאפשרו לילדים לטפס או להיתלות על המכשיר או הדלת. הם עשויים לגרום לנזק למכשיר או לפגיעה עצמית חמורה.
- תקע החשמל חייב להיות נגיש בכל עת כדי לאפשר ניתוק מהיר בעת הצורך.
- למניעת התחשמלות, יש לחבר את המכשיר לשקע תיקני המצויד בהארקה תיקנית. שימוש בשקע שאינו מוארק עלול לגרום להתחשמלות. במיקרה של ספק התייעצו עם חשמלאי מוסמך. מומלץ לחבר את המכשיר לשקע המוגן במפסק זרם דלף (מפסק פחת) נגד התחשמלות בזרם דלף של 30 mA.
- אין להשתמש בכבל מאריך להפעלת המכשיר.
- קראו חוברת זו בעיון. המכונה מיועדת לשימוש ביתי בלבד בהתאם להוראות ההפעלה.

תוכן עניינים

3	לפני השימוש במכשיר
3	אזהרות כלליות
5	מקררים ישנים ומקולקלים
5	אזהרות בטיחות
6	התקנת המקרר והפעלתו
6	לפני השימוש במקרר
7	מידע על השימוש
7	כיוון טרמוסטט המקרר
7	אזהרות אודות כוונני טמפרטורה
8	הפעלת מצב שבת
8	אביזרים
8	מגש הקרח
8	מגדלת פלסטיק
9	סידור המזון במכשיר
9	תא הקירור
9	בתא ההקפאה
12	ניקוי ותחזוקה
13	הפשרה
14	החלפת נורה
14	הובלה ושינוי מקום ההתקנה
14	שינוי מיקום הדלת
14	לפני שתקרא לשירות שאחרי המכירה
16	עצות לחיסכון באנרגיה
17	חלקי המכשיר ורכיביו

LAVAMAT

**מקרר 2 דלתות
מקפיא - מקרר
הוראות הפעלה
דגם**

LVR263